

Inspiron 17



5000 Series

Szervizelési kézikönyv

Számítógép típusa: Inspiron 17-5758
Szabályozó modell: P28E
Szabályozó típus: P28E001



Megjegyzések, figyelmeztetések és Vigyázat jelzések

-  **MEGJEGYZÉS:** A MEGJEGYZÉSEK fontos tudnivalókat tartalmaznak, amelyek a számítógép biztonságosabb és hatékonyabb használatát segítik.
 -  **FIGYELMEZTETÉS:** A FIGYELMEZTETÉS hardverhiba vagy adatvesztés lehetőségére hívja fel a figyelmet, egyben közli a probléma elkerülésének módját.
 -  **VIGYÁZAT:** A VIGYÁZAT jelzés az esetleges tárgyi vagy személyi sérülés, illetve életveszély lehetőségére hívja fel a figyelmet.
-

Copyright © 2015 Dell Inc. Minden jog fenntartva. Ezt a terméket az amerikai és a nemzetközi szerzői jogokról szóló törvények védik. A Dell™ és a Dell logó a Dell Inc. bejegyzett védjegye az Amerikai Egyesült Államokban és/vagy más országokban. Minden más márka és név, amelyet itt említünk, azok megfelelő vállalatának bejegyzett védjegyei.

2015–03

Mód. A00

Tartalomjegyzék

Mielőtt elkezdene dolgozni a számítógép belsejében.....	10
Előkészületek	10
Biztonsági utasítások.....	10
Ajánlott szerszámok.....	12
Miután befejezte a munkát a számítógép belsejében.....	13
Az akkumulátor eltávolítása.....	14
Művelet.....	14
Az akkumulátor visszahelyezése.....	16
Művelet.....	16
Az alapburkolat eltávolítása.....	17
Előzetes tennivalók.....	17
Művelet.....	17
Az alap burkolat visszahelyezése.....	19
Művelet.....	19
Utólagos tennivalók.....	19
A merevlemez-meghajtó eltávolítása.....	20
Előzetes tennivalók.....	20
Művelet.....	20
A merevlemez-meghajtó visszahelyezése.....	23
Művelet.....	23
Utólagos tennivalók.....	23

A memória modulok eltávolítása.....	24
Előzetes tennivalók.....	24
Művelet.....	24
A memória modulok visszahelyezése.....	26
Művelet.....	26
Utólagos tennivalók.....	27
A vezeték nélküli kártya eltávolítása.....	28
Előzetes tennivalók.....	28
Művelet.....	28
A vezeték nélküli kártya visszahelyezése.....	30
Művelet.....	30
Utólagos tennivalók.....	30
A gombelem eltávolítása.....	32
Előzetes tennivalók.....	32
Művelet.....	32
A gombelem visszahelyezése.....	34
Művelet.....	34
Utólagos tennivalók.....	34
A billentyűzet eltávolítása.....	35
Előzetes tennivalók.....	35
Művelet.....	35
A billentyűzet visszahelyezése.....	38
Művelet.....	38
Utólagos tennivalók.....	38

Az optikai meghajtó eltávolítása.....	39
Előzetes tennivalók.....	39
Művelet.....	40
Az optikai meghajtó visszahelyezése.....	43
Művelet.....	43
Utólagos tennivalók.....	43
A számítógép alapjának eltávolítása.....	44
Előzetes tennivalók.....	44
Művelet.....	44
A számítógép alapjának visszahelyezése.....	49
Művelet.....	49
Utólagos tennivalók.....	49
A hangszórók eltávolítása.....	51
Előzetes tennivalók.....	51
Művelet.....	51
A hangszórók visszahelyezése.....	53
Művelet.....	53
Utólagos tennivalók.....	53
Az optikai meghajtó interposer eltávolítása.....	54
Előzetes tennivalók.....	54
Művelet.....	54
Az optikai meghajtó interposer visszahelyezése.....	56
Művelet.....	56
Utólagos tennivalók.....	56

Az I/O panel eltávolítása.....	57
Előzetes tennivalók.....	57
Művelet.....	57
Az I/O kártya visszahelyezése.....	59
Művelet.....	59
Utólagos tennivalók.....	59
A hűtőborda szerelvény eltávolítása.....	60
Előzetes tennivalók.....	60
Művelet (önálló grafikai kártya).....	60
Művelet (integrált grafikus kártya).....	61
A hűtőborda szerelvény visszahelyezése.....	63
Művelet.....	63
Utólagos tennivalók.....	63
Az alaplap eltávolítása.....	65
Előzetes tennivalók.....	65
Művelet.....	66
Az alaplap visszahelyezése.....	70
Művelet.....	70
Utólagos tennivalók.....	71
Az akkumulátor csatlakozókártya eltávolítása.....	72
Előzetes tennivalók.....	72
Művelet.....	72
Az akkumulátor csatlakozókártya visszahelyezése.....	74
Művelet.....	74
Utólagos tennivalók.....	74

A tápadapter port eltávolítása.....	76
Előzetes tennivalók.....	76
Művelet.....	76
A tápadapter port visszahelyezése.....	78
Művelet.....	78
Utólagos tennivalók.....	78
A kijelőszerkezet eltávolítása.....	80
Előzetes tennivalók.....	80
Művelet.....	80
A kijelőszerkezet visszahelyezése.....	83
Művelet.....	83
Utólagos tennivalók.....	83
A bekapcsológomb panel eltávolítása.....	85
Előzetes tennivalók.....	85
Művelet.....	85
A bekapcsológomb-panel visszahelyezése.....	87
Művelet.....	87
Utólagos tennivalók.....	87
A csuklótámasz szerkezet eltávolítása.....	89
Előzetes tennivalók.....	89
Művelet.....	89
A csuklótámasz szerkezet visszahelyezése.....	91
Művelet.....	91
Utólagos tennivalók.....	91

A kijelzőelőlap eltávolítása.....	92
Előzetes tennivalók.....	92
Művelet.....	92
A kijelzőelőlap visszahelyezése.....	94
Művelet.....	94
Utólagos tennivalók.....	94
A kijelzőpanel eltávolítása.....	95
Előzetes tennivalók.....	95
Művelet.....	95
A kijelzőpanel visszahelyezése.....	99
Művelet.....	99
Utólagos tennivalók.....	99
A kijelző sarokpántok eltávolítása.....	101
Előzetes tennivalók.....	101
Művelet.....	102
A kijelző csuklópántok visszahelyezése.....	103
Művelet.....	103
Utólagos tennivalók.....	103
A kamera eltávolítása.....	105
Előzetes tennivalók.....	105
Művelet.....	105
A kamera visszahelyezése.....	107
Művelet.....	107
Utólagos tennivalók.....	107



A kijelzőkábel eltávolítása.....	109
Előzetes tennivalók.....	109
Művelet.....	110
A kijelzőkábel visszahelyezése.....	111
Művelet.....	111
Utólagos tennivalók.....	111
A kijelző hátlap és az antenna szerelvény eltávolítása..	113
Előzetes tennivalók.....	113
Művelet.....	114
A kijelző hátlap és az antenna szerkezet visszahelyezése.....	115
Művelet.....	115
Utólagos tennivalók.....	115
A BIOS frissítése.....	117
Segítség igénybevétele és a Dell elérhetőségei.....	118
Segítség források.....	118
A Dell elérhetőségei.....	119

Mielőtt elkezdene dolgozni a számítógép belsejében

 **FIGYELMEZTETÉS:** A komponensek és kártyák sérülésének elkerülése érdekében a szélüknél fogja meg azokat, és ne érintse meg a tűket vagy a csatlakozókat.









 **MEGJEGYZÉS:** A jelen dokumentumban található képek a megrendelt konfigurációtól függően eltérhetnek a számítógépen megjelenő képektől.

Előkészületek

1. Mentse és zárjon be minden nyitott fájlt, majd lépjen ki minden futó alkalmazásból.
 2. Kapcsolja ki a számítógépet.
 - Windows 8.1: A **Start** képernyőn, kattintson vagy koppintson a főkapcsoló ikonra  → **Leállítás**.
 - Windows 7: Kattintson vagy koppintson a **Start** → **Leállítás** lehetőségre.
-  **MEGJEGYZÉS:** Ha más operációs rendszert használ, a leállítás tekintetében olvassa el az adott operációs rendszer dokumentációját.
3. Áramtalanítsa a számítógépet és minden csatolt eszközt.
 4. A számítógépről csatlakoztasson le minden kábelt, mint pl. a telefonkábelek, hálózati kábelek stb.
 5. A számítógépről csatlakoztasson le minden eszközt és perifériát, mint pl. a billentyűzet, egér, monitor stb.
 6. Távolítsa el minden média kártyát és optikai lemezt a számítógépből, ha van.

Biztonsági utasítások

Végezze el a következő óvintézkedéseket a számítógép potenciális károsodásának elkerülése és a saját biztonsága érdekében.

-  **VIGYÁZAT:** A számítógép belsejében végzett munka előtt olvassa el figyelmesen a számítógéphez mellékelt biztonsági tudnivalókat. További biztonsági útmutatásokat a dell.com/regulatory_compliance címen elérhető Megfelelőségi honlapon találhat.
-  **VIGYÁZAT:** Csakoztasson szét minden áramellátást, mielőtt a számítógép burkolati paneljeit kinyitná. Miután befejezte a számítógép belsejében a munkát, helyezzen vissza minden fedelet, panelt és csavart még azelőtt, hogy áramforráshoz csatlakoztatná a gépet.
-  **FIGYELMEZTETÉS:** A számítógép sérülésének elkerülése érdekében sima és tiszta munkafelületen dolgozzon.
-  **FIGYELMEZTETÉS:** A komponensek és kártyák sérülésének elkerülése érdekében a szélüknél fogja meg azokat, és ne érintse meg a tűket vagy a csatlakozókat.
-  **FIGYELMEZTETÉS:** Csak a Dell műszaki segítő csapata által jóváhagyott hibaelhárítási és javítási műveleteket végezheti el. A Dell által nem jóváhagyott szervizelésből eredő károkra a Dell jótállása nem érvényes. Lásd a biztonsági utasításokat, amelyeket a termékhez kapott, illetve a dell.com/regulatory_compliance weboldalon megtalálhatja azokat.
-  **FIGYELMEZTETÉS:** Mielőtt bármihez hozzáér a számítógép belsejében, földelje le magát úgy, hogy egy festetlen fém felületet megérint, mint pl. a számítógép hátsó fém része. Miközben dolgozik, rendszeresen érintsen meg egy fedetlen fém felületet a statikus elektromosság kisütése érdekében, amely a belső alkatrészek károsodását okozhatja.
-  **FIGYELMEZTETÉS:** Amikor leválaszt egy kábelt, a csatlakozónál vagy a húzófülénél fogva húzza és ne magánál a kábelnél fogva. Néhány kábelnek zárófüllet ellátott csatlakozói vannak, vagy csavarosak, melyeket ki kell engedni a kábel szétcsatlakoztatása előtt. A kábelek lecsatlakoztatásakor ügyeljen arra, hogy azok megfelelően álljanak, hogy a csatlakozótűk elhajlása elkerülhető legyen. A kábelek csatlakoztatásakor bizonyosodjon meg arról, hogy a portok és csatlakozók megfelelő irányban és helyzetben állnak-e.
-  **FIGYELMEZTETÉS:** A hálózati kábel kihúzásakor először a számítógépből húzza ki a kábelt, majd a hálózati eszközből.



FIGYELMEZTETÉS: Nyomja be és vegye ki a médiakártya-olvasóban lévő kártyákat.

Ajánlott szerszámok

A jelen dokumentumban szereplő eljárások a következő szerszámokat igényelhetik:

- Csillagfejű csavarhúzó
- Műanyag pálca

Miután befejezte a munkát a számítógép belsejében

 **FIGYELMEZTETÉS:** Ha a számítógépben csavarok maradnak szabadon vagy nem megfelelően meghúzva, azzal a számítógép komoly sérülését okozhatja.

- 1 Helyezzen vissza minden csavart, és győződjön meg róla, hogy nem maradtak felhasználatlan csavarok a számítógép belsejében.
- 2 Mielőtt a számítógépet újra használatba veszi, csatlakoztasson minden eszközt, perifériát és kábelt, amelyet korábban lecsatlakoztatott.
- 3 Helyezze vissza a médiakártyákat, lemezeket és egyéb alkatrészeket, amelyeket a számítógépből a munka megkezdése előtt eltávolított.
- 4 Csatlakoztassa a számítógépét és minden hozzá csatolt eszközt elektromos aljzataikra.
- 5 Kapcsolja be a számítógépet.

Az akkumulátor eltávolítása

! VIGYÁZAT: A számítógép belsejében végzett munka előtt olvassa el a számítógéphez mellékelt biztonsági tudnivalókat és kövesse a következő fejezet utasításait: [Mielőtt elkezdene dolgozni a számítógép belsejében](#). Miután befejezte a munkát a számítógép belsejében, kövesse a következő fejezet utasításait: [Miután befejezte a munkát a számítógép belsejében](#). További biztonsági útmutatásokat a dell.com/regulatory_compliance címen elérhető Megfelelőségi honlapon találhat.

Művelet

- 1 Zárja le a kijelzőt és fordítsa a számítógépet a hátoldalával felfelé.
- 2 Csúsztassa az akkumulátor kioldó reteszt nyitott állásba. Egy kattánós hang hallható, amikor az akkumulátor kiold.
- 3 Emelje le az akkumulátort a számítógép aljáról.

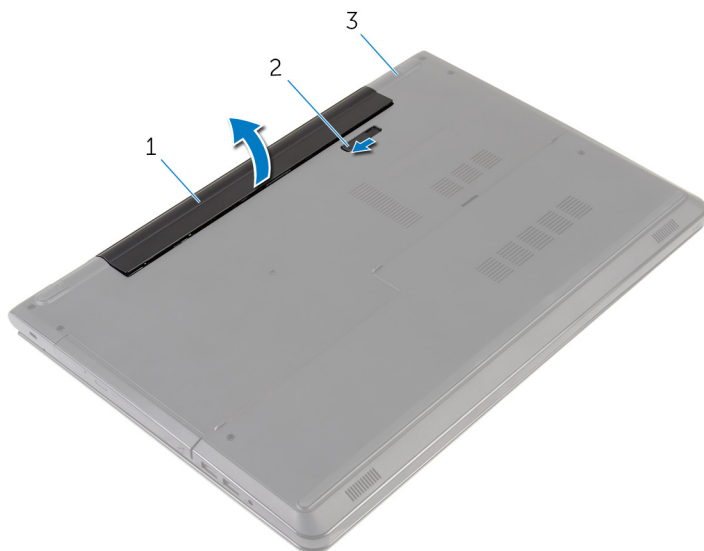

- | | | | |
|---|---------------------|---|---------------------------|
| 1 | akkumulátor | 2 | akkumulátor kioldó retesz |
| 3 | a számítógép alapja | | |

- 4 Fordítsa fel a számítógépet, nyissa ki a kijelzöt, és az alaplap földelése érdekében a bekapcsológombot tartsa körülbelül öt másodpercig nyomva.

Az akkumulátor visszahelyezése



VIGYÁZAT: A számítógép belsejében végzett munka előtt olvassa el a számítógéphez mellékelt biztonsági tudnivalókat és kövesse a következő fejezet utasításait: [Mielőtt elkezdene dolgozni a számítógép belsejében](#). Miután befejezte a munkát a számítógép belsejében, kövesse a következő fejezet utasításait: [Miután befejezte a munkát a számítógép belsejében](#). További biztonsági útmutatásokat a dell.com/regulatory_compliance címen elérhető Megfelelőségi honlapon találhat.

Művelet

Helyezze az akkumulátort az akkumulátorkamrába, és pattintsa a helyére.

Az alapburkolat eltávolítása



VIGYÁZAT: A számítógép belsejében végzett munka előtt olvassa el a számítógéphez mellékelt biztonsági tudnivalókat és kövesse a következő fejezet utasításait: [Mielőtt elkezdene dolgozni a számítógép belsejében](#). Miután befejezte a munkát a számítógép belsejében, kövesse a következő fejezet utasításait: [Miután befejezte a munkát a számítógép belsejében](#). További biztonsági útmutatásokat a dell.com/regulatory_compliance címen elérhető Megfelelőségi honlapon találhat.

Előzetes tennivalók

Távolítsa el az [akkumulátort](#).

Művelet

- 1 Zárja le a kijelzőt és fordítsa a számítógépet a hátoldalával felfelé.
- 2 Távolítsa el az alapburkolatot a számítógép aljához rögzítő csavarokat.

- 3** Egy műanyag pálcával segítségével, fejtse ki az alsó burkolatot a belső felétől kezdve, és emelje ki azt a számítógép aljából.

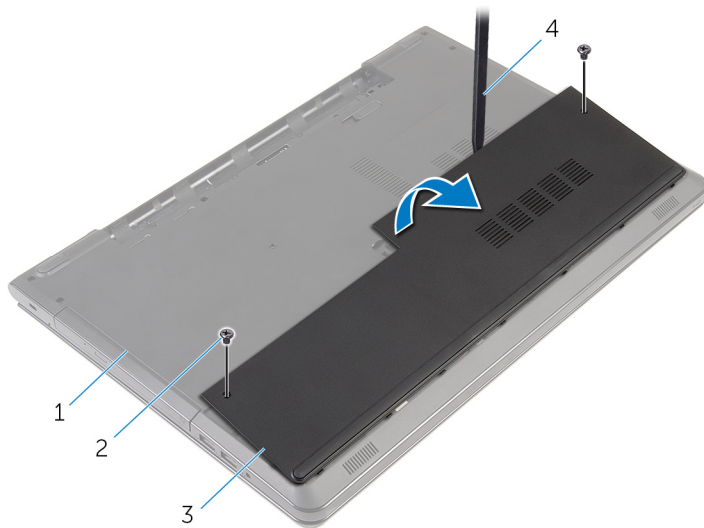

1 a számítógép alapja

2 csavarok (2)

3 alapburkolat

4 műanyag pálcá

Az alap burkolat visszahelyezése



VIGYÁZAT: A számítógép belsejében végzett munka előtt olvassa el a számítógéphez mellékelt biztonsági tudnivalókat és kövesse a következő fejezet utasításait: [Mielőtt elkezdene dolgozni a számítógép belsejében](#). Miután befejezte a munkát a számítógép belsejében, kövesse a következő fejezet utasításait: [Miután befejezte a munkát a számítógép belsejében](#). További biztonsági útmutatásokat a dell.com/regulatory_compliance címen elérhető Megfelelőségi honlapon találhat.



Művelet

- 1 Csúsztassa az alapburkolaton lévő fűleket a számítógép alján található nyílásokba, és óvatosan pattintsa a helyére az alsó burkolatot.
- 2 Helyezze vissza az alap burkolatot a számítógép aljához rögzítő csavarokat.

Utólagos tennivalók

Helyezze vissza az [akkumulátort](#).

A merevlemez-meghajtó eltávolítása

-  **VIGYÁZAT:** A számítógép belsejében végzett munka előtt olvassa el a számítógéphez mellékelt biztonsági tudnivalókat és kövesse a következő fejezet utasításait: [Mielőtt elkezdene dolgozni a számítógép belsejében](#). Miután befejezte a munkát a számítógép belsejében, kövesse a következő fejezet utasításait: [Miután befejezte a munkát a számítógép belsejében](#). További biztonsági útmutatásokat a dell.com/regulatory_compliance címen elérhető Megfelelőségi honlapon találhat.
-  **FIGYELMEZTETÉS:** A merevlemez-meghajtók törékenyek. Óvatosan járjon el, amikor a merevlemez-meghajtót kezeli.
-  **FIGYELMEZTETÉS:** Az adatvesztés megelőzése érdekében ne távolítsa el a merevlemez-meghajtót, ha a számítógép bekapcsolt vagy alvó állapotban van.

Előzetes tennivalók

- 1 Távolítsa el az [akkumulátort](#).
- 2 Távolítsa el az [alapburkolatot](#).

Művelet

- 1 Emelje fel a reteszt, és válassza le a merevlemez-meghajtó kábelét az alaplapról.
- 2 Távolítsa el a merevlemez-meghajtót a számítógép aljához rögzítő csavarokat.

- 3** A húzófűl használatával a merevlemez-meghajtó szerkezetet emelje ki a számítógép aljából.

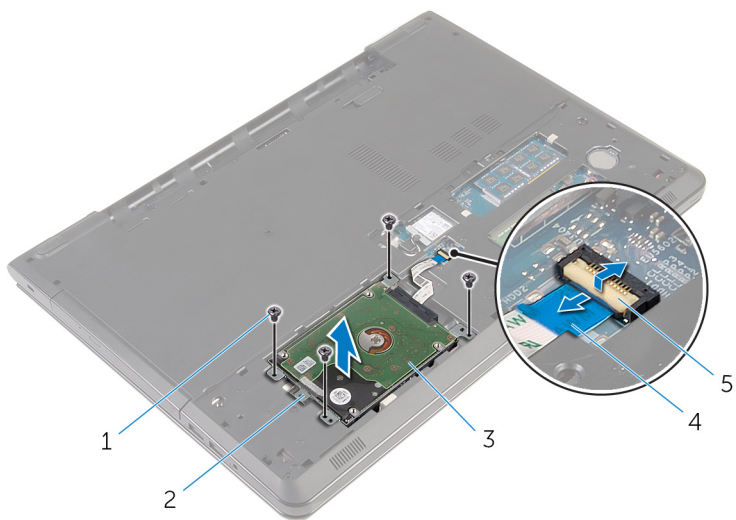

- | | | | |
|---|-------------------------------|---|----------------------------|
| 1 | csavarok (4) | 2 | húzófűl |
| 3 | merevlemez-meghajtó szerkezet | 4 | merevlemez-meghajtó kábele |
| 5 | retesz | | |

- 4 A csatlakoztatót csatlakoztassa le a merevlemez-meghajtóról.

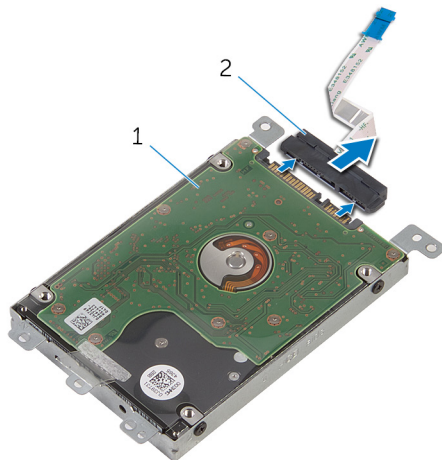

1 merevlemez-meghajtó
szerkezet

2 csatlakoztató

- 5 Távolítsa el a csavarokat, amelyek a merevlemez-meghajtó keretet a merevlemez-meghajtóra rögzítik.
- 6 Emelje le a merevlemez-meghajtó keretet a merevlemez meghajtóról.

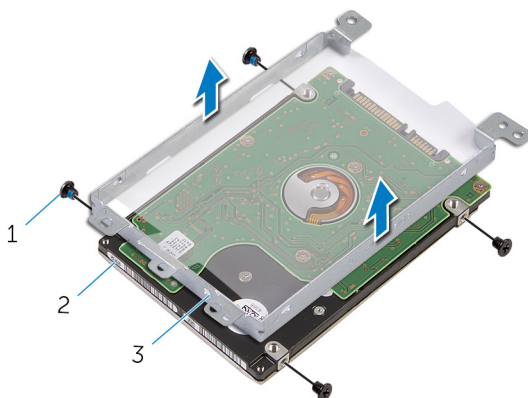

1 csavarok (4)

2 merevlemez-meghajtó

3 merevlemez-meghajtó
kerete

A merevlemez-meghajtó visszahelyezése



VIGYÁZAT: A számítógép belsejében végzett munka előtt olvassa el a számítógéphez mellékelt biztonsági tudnivalókat és kövesse a következő fejezet utasításait: [Mielőtt elkezdene dolgozni a számítógép belsejében](#). Miután befejezte a munkát a számítógép belsejében, kövesse a következő fejezet utasításait: [Miután befejezte a munkát a számítógép belsejében](#). További biztonsági útmutatásokat a dell.com/regulatory_compliance címen elérhető Megfelelőségi honlapon találhat.



FIGYELMEZTETÉS: A merevlemez-meghajtók törékenyek. Óvatosan járjon el, amikor a merevlemez-meghajtót kezeli.

Művelet

- 1 Illessze egymáshoz a merevlemez-meghajtó keret csavarhelyeit és a merevlemez-meghajtón lévő csavarhelyeket.
- 2 Helyezze vissza a csavarokat, amelyek a merevlemez-keretet a merevlemezhez rögzítik.
- 3 Csatlakoztassa a csatlakoztatót a merevlemez-meghajtóhoz.
- 4 Helyezze a merevlemezt az alapburkolatba, majd igazítsa össze a merevlemez-meghajtó szerkezeten lévő csavarhelyeket a számítógép alapján lévő csavarhelyekkel.
- 5 Helyezze vissza a három csavart, amely a merevlemez-meghajtó szerkezetet a számítógép aljához rögzíti.
- 6 Csúsztassa a merevlemez-meghajtó kábelét a csatlakozóba, és a kábel rögzítéséhez nyomja le a csatlakozó reteszét.

Utólagos tennivalók

- 1 Helyezze vissza az [alap burkolatot](#).
- 2 Helyezze vissza az [akkumulátort](#).

A memória modulok eltávolítása



VIGYÁZAT: A számítógép belsejében végzett munka előtt olvassa el a számítógéphez mellékelt biztonsági tudnivalókat és kövesse a következő fejezet utasításait: [Mielőtt elkezdene dolgozni a számítógép belsejében](#). Miután befejezte a munkát a számítógép belsejében, kövesse a következő fejezet utasításait: [Miután befejezte a munkát a számítógép belsejében](#). További biztonsági útmutatásokat a dell.com/regulatory_compliance címen elérhető Megfelelőségi honlapon találhat.

Előzetes tennivalók

- 1 Távolítsa el az [akkumulátort](#).
- 2 Távolítsa el az [alapburkolatot](#).

Művelet

- 1 Ujjbeggyel húzza szét a rögzítő kapcsokat a memóriamodul csatlakozó mindkét végén úgy, hogy a memóriamodul kiugorjon.

2 Húzza ki és vegye ki a memóriamodult a memóriamodul foglalatból.

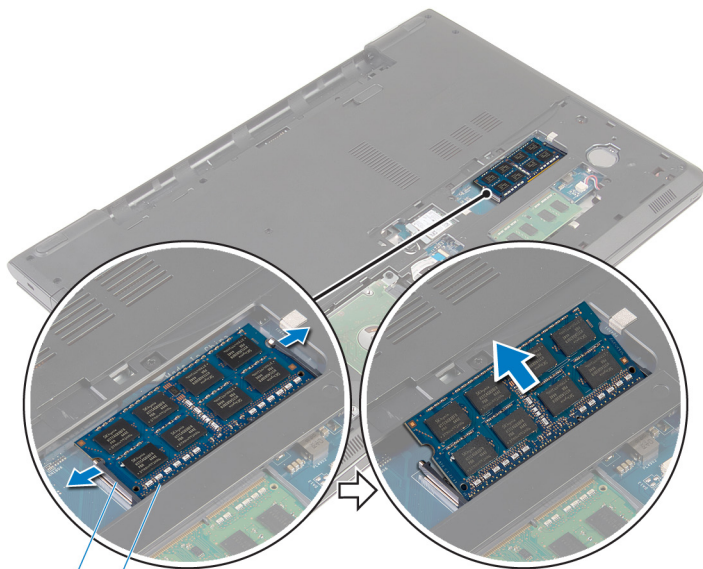

1
2

1 rögzítőkapcsok (2)

2 memóriamodul

A memória modulok visszahelyezése



VIGYÁZAT: A számítógép belsejében végzett munka előtt olvassa el a számítógéphez mellékelt biztonsági tudnivalókat és kövesse a következő fejezet utasításait: [Mielőtt elkezdene dolgozni a számítógép belsejében](#). Miután befejezte a munkát a számítógép belsejében, kövesse a következő fejezet utasításait: [Miután befejezte a munkát a számítógép belsejében](#). További biztonsági útmutatásokat a dell.com/regulatory_compliance címen elérhető Megfelelőségi honlapon találhat.

Művelet

- 1 Illessze a memóriamodulon lévő bemetszést a memóriamodul foglalatában található fülhöz.

- 2 Megdöntve határozottan csúsztassa a memóriamodult a csatlakozóba, és nyomja le a memóriamodult, hogy a helyére pattanjon.

 **MEGJEGYZÉS:** Ha nem hall kattanást, távolítsa el a memóriamodult kártyát, és helyezze be újra.

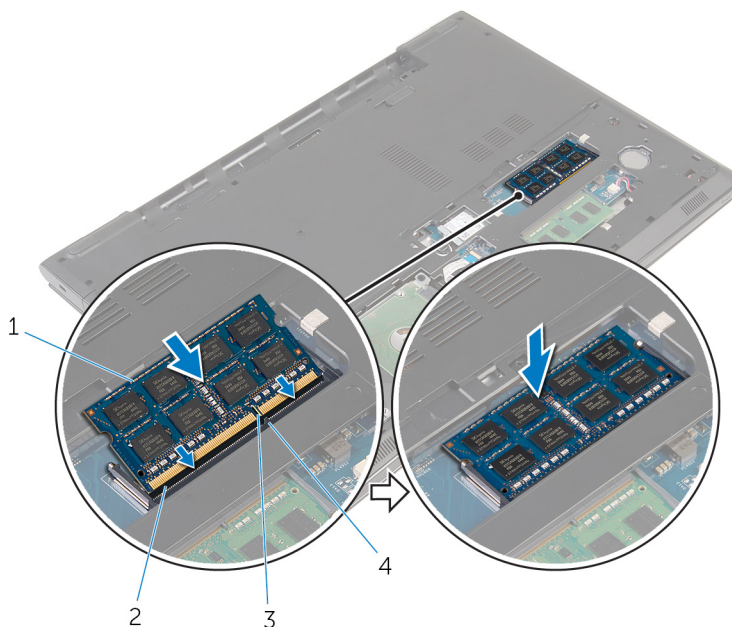

1 memóriamodul

3 bemetszés

2 memóriamodul foglalat

4 fül

Utólagos tennivalók

- 1 Helyezze vissza az [alap burkolatot](#).
- 2 Helyezze vissza az [akkumulátort](#).

A vezeték nélküli kártya eltávolítása



VIGYÁZAT: A számítógép belsejében végzett munka előtt olvassa el a számítógéphez mellékelt biztonsági tudnivalókat és kövesse a következő fejezet utasításait: [Mielőtt elkezdene dolgozni a számítógép belsejében](#). Miután befejezte a munkát a számítógép belsejében, kövesse a következő fejezet utasításait: [Miután befejezte a munkát a számítógép belsejében](#). További biztonsági útmutatásokat a dell.com/regulatory_compliance címen elérhető Megfelelőségi honlapon találhat.

Előzetes tennivalók

- 1 Távolítsa el az [akkumulátort](#).
- 2 Távolítsa el az [alapburkolatot](#).

Művelet

- 1 Távolítsa el a csavart, amely a vezeték nélküli kártya foglalatát és a vezeték nélküli kártyát rögzíti az alaplaphoz.
- 2 Emelje le a vezeték nélküli kártya foglalatát a vezeték nélküli kártyáról.
- 3 Válassza le az antennakábeleket a vezeték nélküli kártyáról.

- 4** Csúsztassa el és távolítsa el a vezeték nélküli kártyát az alaplaptól.

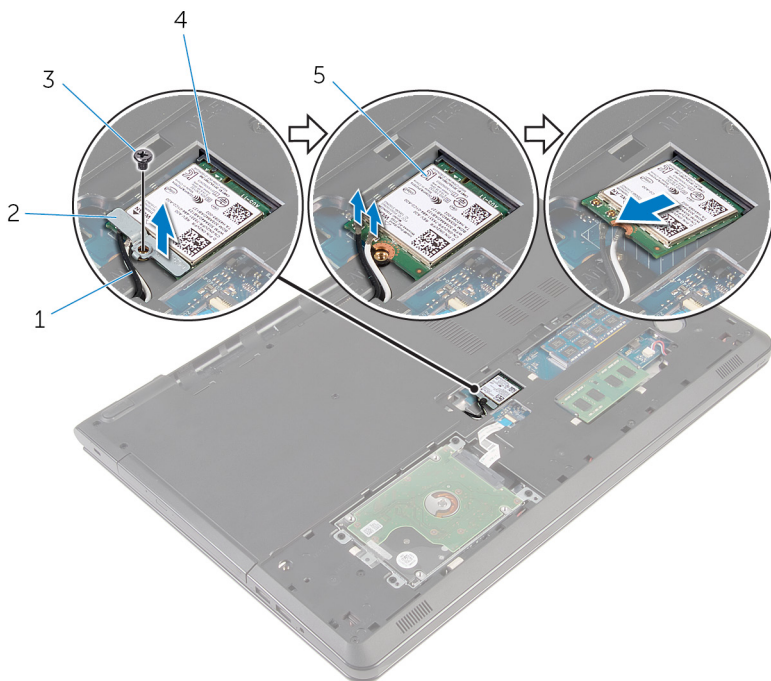

1 antennakábelek (2)

3 csavar

5 vezeték nélküli kártya

2 vezeték nélküli kártya foglalat

4 vezeték nélküli kártya nyílás

A vezeték nélküli kártya visszahelyezése



VIGYÁZAT: A számítógép belsejében végzett munka előtt olvassa el a számítógéphez mellékelt biztonsági tudnivalókat és kövesse a következő fejezet utasításait: [Mielőtt elkezdene dolgozni a számítógép belsejében](#). Miután befejezte a munkát a számítógép belsejében, kövesse a következő fejezet utasításait: [Miután befejezte a munkát a számítógép belsejében](#). További biztonsági útmutatásokat a dell.com/regulatory_compliance címen elérhető Megfelelőségi honlapon találhat.

Művelet



FIGYELMEZTETÉS: A vezeték nélküli kártya sérülésének elkerülése érdekében ne helyezzen kábelt alá.

- 1 Igazítsa össze a vezeték nélküli kártyán lévő rovátkát a vezeték nélküli kártya foglatán lévő füllel, majd csúsztassa be a kártyát a foglatba.
- 2 Helyezze egy vonalba a vezeték nélküli kártyán található csavarnyílást és az alaplapp lyukait.
- 3 Csatlakoztassa az antennakábeleket a vezeték nélküli kártyához.

A következő táblázat tartalmazza a számítógép által támogatott vezeték nélküli kártyák antennakábeleinek színekódját.

A vezeték nélküli kártya csatlakozói	Antennakábel szín
Fő (fehér háromszög)	fehér
Kisegítő (fekete háromszög)	fekete

- 4 Helyezze egy vonalba a vezeték nélküli kártya keretén található csavarnyílást és az alaplapp lyukait.
- 5 Helyezze vissza a csavart, amely a vezeték nélküli kártya foglatát és a vezeték nélküli kártyát rögzíti az alaplaphoz..

Utólagos tennivalók

- 1 Helyezze vissza az [alap burkolatot](#).

2 Helyezze vissza az [akkumulátort](#).

A gombelem eltávolítása



VIGYÁZAT: A számítógép belsejében végzett munka előtt olvassa el a számítógéphez mellékelt biztonsági tudnivalókat és kövesse a következő fejezet utasításait: [Mielőtt elkezdene dolgozni a számítógép belsejében](#). Miután befejezte a munkát a számítógép belsejében, kövesse a következő fejezet utasításait: [Miután befejezte a munkát a számítógép belsejében](#). További biztonsági útmutatásokat a dell.com/regulatory_compliance címen elérhető Megfelelőségi honlapon találhat.



FIGYELMEZTETÉS: A gombelemek eltávolítása a BIOS-t alapértelmezett beállításra állítja vissza. Javasoljuk, hogy jegyezze fel a BIOS beállításait a gombelem eltávolítása előtt.

Előzetes tennivalók

- 1 Távolítsa el az [akkumulátort](#).
- 2 Távolítsa el az [alapburkolatot](#).

Művelet

Egy műanyag pálca segítségével óvatosan fejtse ki a gombelemet az elemtartó foglalatból.



- 1 műanyag pálca
- 3 gombelem foglalat

- 2 gombelem

A gombelem visszahelyezése.



VIGYÁZAT: A számítógép belsejében végzett munka előtt olvassa el a számítógéphez mellékelt biztonsági tudnivalókat és kövesse a következő fejezet utasításait: [Mielőtt elkezdene dolgozni a számítógép belsejében](#). Miután befejezte a munkát a számítógép belsejében, kövesse a következő fejezet utasításait: [Miután befejezte a munkát a számítógép belsejében](#). További biztonsági útmutatásokat a dell.com/regulatory_compliance címen elérhető Megfelelőségi honlapon találhat.

Művelet

A pozitív felével felfelé, csúsztassa és pattintsa be a gombelemet a gombelem foglalatába.

Utólagos tennivalók

- 1 Helyezze vissza az [alap burkolatot](#).
- 2 Helyezze vissza az [akkumulátort](#).

A billentyűzet eltávolítása



VIGYÁZAT: A számítógép belsejében végzett munka előtt olvassa el a számítógéphez mellékelt biztonsági tudnivalókat és kövesse a következő fejezet utasításait: [Mielőtt elkezdene dolgozni a számítógép belsejében](#). Miután befejezte a munkát a számítógép belsejében, kövesse a következő fejezet utasításait: [Miután befejezte a munkát a számítógép belsejében](#). További biztonsági útmutatásokat a dell.com/regulatory_compliance címen elérhető Megfelelőségi honlapon találhat.

Előzetes tennivalók

Távolítsa el az [akkumulátort](#).

Művelet

- 1 Fordítsa fel a számítógépet, és nyissa ki a kijelzőt, amennyire csak lehetséges.

- 2 Egy műanyag pálca használatával óvatosan oldja ki a füleket, amelyek a billentyűzetet a csuklótámasz szerkezetéhez rögzítik.



1 műanyag pálca

2 billentyűzet

3 csuklótámasz szerkezet

- 3 Óvatosan fordítsa fel a billentyűzetet, és tegye a csuklótámasz szerkezetre.

- 4 Emelje fel a reteszeket, és csatlakoztassa le a billentyűzet kábelét, illetve a billentyűzet háttérvilágításának kábelét (opcionális) az alaplapról.

 **MEGJEGYZÉS:** A billentyűzet háttérvilágításának kábele csak akkor van jelen, ha a laptop háttérvilágításos billentyűzettel kerül forgalomba.

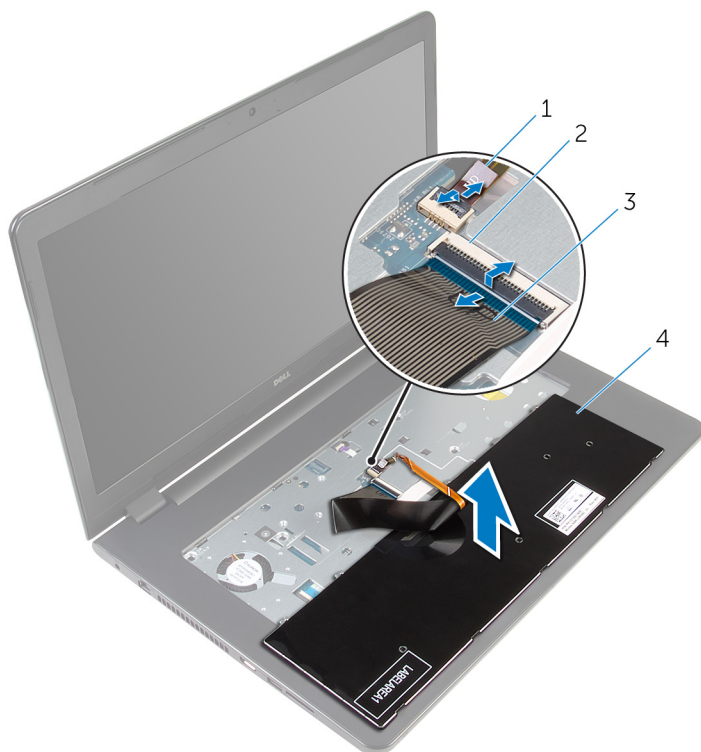

- | | | | |
|---|---|---|--------------|
| 1 | billentyűzet háttérvilágításának kábele | 2 | retesz |
| 3 | billentyűzetkábel | 4 | billentyűzet |

- 5 A kábelekkel együtt emelje le a billentyűzetet a csuklótámasz szerkezetről.

A billentyűzet visszahelyezése



VIGYÁZAT: A számítógép belsejében végzett munka előtt olvassa el a számítógéphez mellékelt biztonsági tudnivalókat és kövesse a következő fejezet utasításait: [Mielőtt elkezdene dolgozni a számítógép belsejében](#). Miután befejezte a munkát a számítógép belsejében, kövesse a következő fejezet utasításait: [Miután befejezte a munkát a számítógép belsejében](#). További biztonsági útmutatásokat a dell.com/regulatory_compliance címen elérhető Megfelelőségi honlapon találhat.

Művelet

- 1 A billentyűzet és a billentyűzet háttérvilágításának (opcionális) kábelét csúsztassa azok megfelelő csatlakozóikba, és a kábelek rögzítéséhez nyomja le a csatlakozó reteszeket.
- 2 Fordítsa meg a billentyűzetet.
- 3 Csúsztassa a billentyűzeten található füleket a csuklótámaszon található nyílásokba, majd pattintsa a billentyűzetet a helyére.

Utólagos tennivalók

Helyezze vissza az [akkumulátort](#).

Az optikai meghajtó eltávolítása



VIGYÁZAT: A számítógép belsejében végzett munka előtt olvassa el a számítógéphez mellékelt biztonsági tudnivalókat és kövesse a következő fejezet utasításait: [Mielőtt elkezdene dolgozni a számítógép belsejében](#). Miután befejezte a munkát a számítógép belsejében, kövesse a következő fejezet utasításait: [Miután befejezte a munkát a számítógép belsejében](#). További biztonsági útmutatásokat a dell.com/regulatory_compliance címen elérhető Megfelelőségi honlapon találhat.

Előzetes tennivalók

- 1 Távolítsa el az [akkumulátort](#).
- 2 Távolítsa el a [billentyűzetet](#).

Művelet

- 1 Távolítsa el a csavarokat, amelyek az optikai meghajtó szerkezetet a számítógép aljához rögzítik.

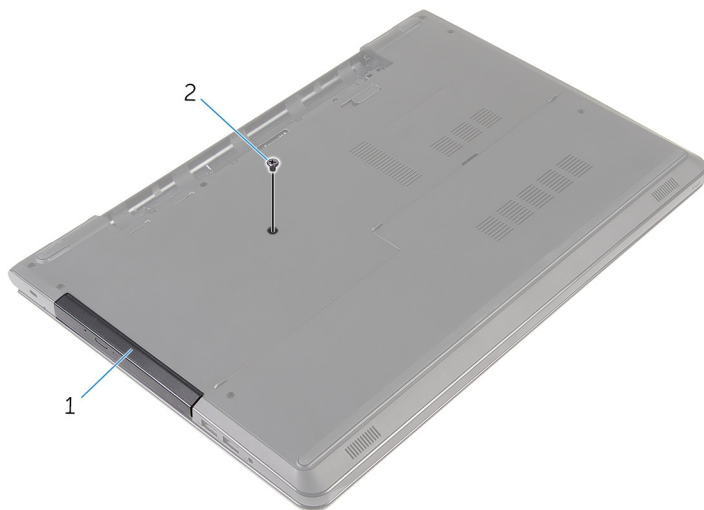

1 optikai meghajtó szerkezet 2 csavar

- 2 Fordítsa fel a számítógépet, és nyissa fel a kijelzőt.
- 3 Egy műanyag pálca használatával tolja ki az optikai meghajtó szerkezetet az optikai meghajtó rekeszből.

- 4 Húzza ki az optikai meghajtó szerkezetet annak meghajtórekeszből.



- 1 optikai meghajtó szerkezet 2 csuklótámasz
3 műanyag pálcá

- 5 Óvatosan fejtse le az optikai meghajtó előlapját az optikai meghajtóról.

6 Távolítsa el az optikai meghajtót a meghajtókerethez rögzítő csavarokat.

 **MEGJEGYZÉS:** Jegyezze meg az optikai meghajtó keret helyzetét, hogy azt megfelelően helyezhesse vissza.

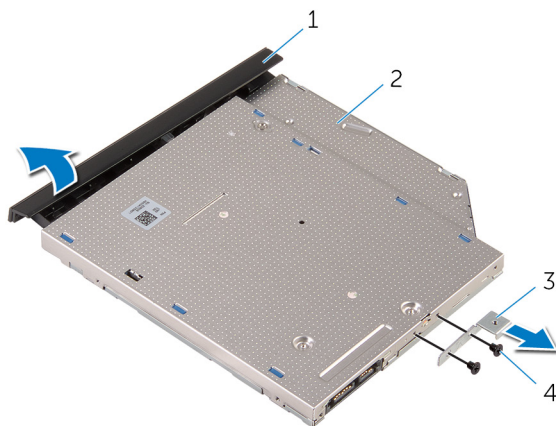

1 az optikai meghajtó előlapja

2 optikai meghajtó

3 az optikai meghajtó kerete

4 csavarok (2)

Az optikai meghajtó visszahelyezése



VIGYÁZAT: A számítógép belsejében végzett munka előtt olvassa el a számítógéphez mellékelt biztonsági tudnivalókat és kövesse a következő fejezet utasításait: [Mielőtt elkezdene dolgozni a számítógép belsejében](#). Miután befejezte a munkát a számítógép belsejében, kövesse a következő fejezet utasításait: [Miután befejezte a munkát a számítógép belsejében](#). További biztonsági útmutatásokat a dell.com/regulatory_compliance címen elérhető Megfelelőségi honlapon találhat.

Művelet

- 1 Igazítsa egymáshoz az optikai meghajtó keretének csavarhelyeit és az optikai meghajtó csavarhelyeit.
 -  **MEGJEGYZÉS:** Megfelelően kell összeillesztenie az optikai meghajtó keretét annak biztosítására, hogy az optikai meghajtó megfelelően rögzítve legyen a számítógéphez. A megfelelő irányhoz, lásd az ["Optikai meghajtó eltávolítása"](#) című rész 6. lépését.
- 2 Helyezze vissza az optikai meghajtót a meghajtókerethez rögzítő csavarokat.
- 3 Illessze az optikai meghajtó előlapján található füleket az optikai meghajtón található nyílásokhoz, majd pattintsa az előlapot a helyére.
- 4 Csúsztassa vissza az optikai meghajtó szerkezetet az optikai meghajtó rekeszébe.
- 5 Zárja le a kijelzőt és fordítsa a számítógépet a hátoldalával felfelé.
- 6 Helyezze vissza a csavarokat, amelyek az optikai meghajtó szerelvényt a számítógép aljához rögzítik.

Utólagos tennivalók

- 1 Helyezze vissza a [billentyűzetet](#).
- 2 Helyezze vissza az [akkumulátort](#).

A számítógép alapjának eltávolítása



VIGYÁZAT: A számítógép belsejében végzett munka előtt olvassa el a számítógéphez mellékelt biztonsági tudnivalókat és kövesse a következő fejezet utasításait: [Mielőtt elkezdene dolgozni a számítógép belsejében](#). Miután befejezte a munkát a számítógép belsejében, kövesse a következő fejezet utasításait: [Miután befejezte a munkát a számítógép belsejében](#). További biztonsági útmutatásokat a dell.com/regulatory_compliance címen elérhető Megfelelőségi honlapon találhat.

Előzetes tennivalók

- 1 Távolítsa el az [akkumulátort](#).
- 2 Távolítsa el az [alapburkolatot](#).
- 3 Kövesse "[A merevlemez-meghajtó eltávolítása](#)" című rész 1-3. lépésének műveleteit.
- 4 Távolítsa el a [vezeték nélküli kártyát](#).
- 5 Távolítsa el a [billentyűzetet](#).
- 6 Kövesse "[Az optikai meghajtó eltávolítása](#)" című rész 1-4. lépésének műveleteit.

Művelet

- 1 Emelje fel a reteszt, és válassza le az optikai meghajtó kábelét az alaplapról.

- 2 Távolítsa el a csavarokat, amelyek az alsó burkolatot a csuklótámasz szerkezetéhez rögzítik.



1 csavarok (4)

2 csatlakozóretesz

3 optikai meghajtó kábel

- 3 Zárja le a kijelzőt és fordítsa a számítógépet a hátoldalával felfelé.
- 4 Csatlakoztassa le a hangszóró kábelét az alaplapról.
- 5 Távolítsa el az antennakábeleket a számítógép alapján található kábelvezetőből.

- 6** Távolítsa el a csavarokat, amelyek az alsó burkolatot a csuklótámasz szerkezetéhez rögzítik.

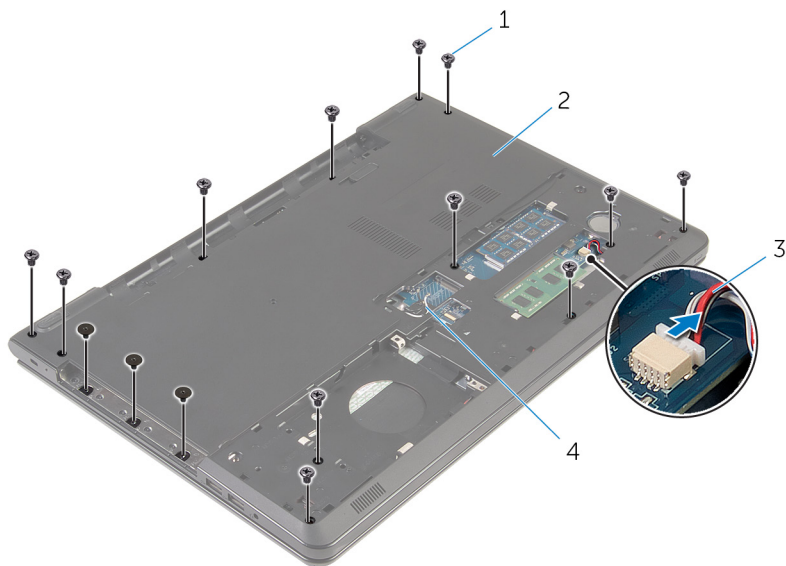

1 csavarok (15)

2 a számítógép alapja

3 hangszóró-kábel

4 antennakábelek (2)

- 7 Az ujjbegyei segítségével, alulról kezdve feszítse le az csuklótámasz szerkezetet az alsó burkolatról.

 **MEGJEGYZÉS:** Győződjön meg arról, hogy az antennakábeleket teljesen eltávolította a számítógép alapjának vezetőiből.



1 a számítógép alapja

- 8 Fordítsa a számítógép alapját fejjel lefelé.
9 Távolítsa el az [optikai meghajtó tálcáját](#).

10 Távolítsa el a [hangszórókat](#).

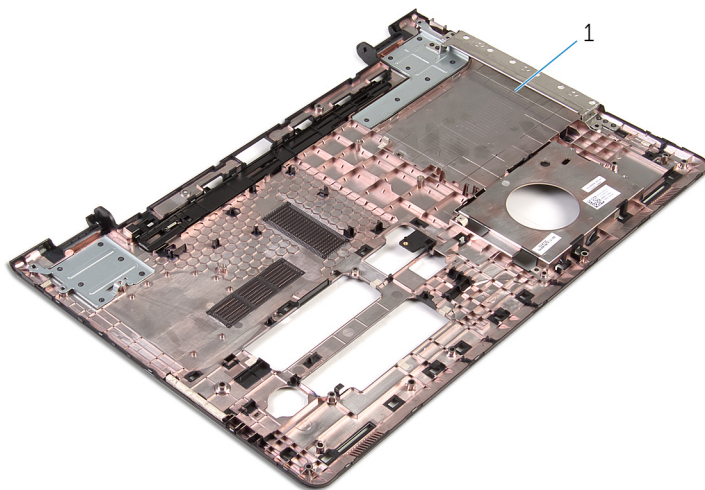

1 a számítógép alapja

A számítógép alapjának visszahelyezése



VIGYÁZAT: A számítógép belsejében végzett munka előtt olvassa el a számítógéphez mellékelt biztonsági tudnivalókat és kövesse a következő fejezet utasításait: [Mielőtt elkezdene dolgozni a számítógép belsejében](#). Miután befejezte a munkát a számítógép belsejében, kövesse a következő fejezet utasításait: [Miután befejezte a munkát a számítógép belsejében](#). További biztonsági útmutatásokat a dell.com/regulatory_compliance címen elérhető Megfelelőségi honlapon találhat.

Művelet

- 1 Helyezze vissza az [optikai-meghajtó tálcát](#).
- 2 Helyezze vissza a [hangszórókat](#).
- 3 Csúsztassa át az antennakábeleket és a hangszórókábeleket azok megfelelő nyílásain a számítógépházon.
- 4 Az alsó burkolaton lévő füleket igazítsa össze a csuklótámasz szerkezeten lévő nyílásokkal, és az alsó burkolatot pattintsa a helyére.
- 5 Helyezze vissza a csavarokat, amelyek az alsó burkolatot a csuklótámasz szerkezethez rögzítik.
- 6 Csatlakoztassa a hangszóró kábelét az alaplapra.
- 7 Fordítsa fel a számítógépet, és nyissa fel a kijelzőt.
- 8 Helyezze vissza a csavarokat, amelyek az alsó burkolatot a csuklótámasz szerkezethez rögzítik.
- 9 Csúsztassa be az optikai meghajtó kábelét az alaplapi csatlakozóba, majd nyomja le a csatlakozóreteszt a kábel rögzítéséhez.

Utólagos tennivalók

- 1 Kövesse "[Az optikai meghajtó visszahelyezése](#)" című rész 4-7. lépésének műveleteit.
- 2 Helyezze vissza a [billentyűzetet](#).
- 3 Helyezze vissza a [vezeték nélküli kártyát](#).
- 4 Kövesse "[A merevlemez-meghajtó visszahelyezése](#)" című rész 4-6. lépésének műveleteit.

- 5 Helyezze vissza az [alap burkolatot](#).
- 6 Helyezze vissza az [akkumulátort](#).

A hangszórók eltávolítása



VIGYÁZAT: A számítógép belsejében végzett munka előtt olvassa el a számítógéphez mellékelt biztonsági tudnivalókat és kövesse a következő fejezet utasításait: [Mielőtt elkezdene dolgozni a számítógép belsejében](#). Miután befejezte a munkát a számítógép belsejében, kövesse a következő fejezet utasításait: [Miután befejezte a munkát a számítógép belsejében](#). További biztonsági útmutatásokat a dell.com/regulatory_compliance címen elérhető Megfelelőségi honlapon találhat.

Előzetes tennivalók

- 1 Távolítsa el az [akkumulátort](#).
- 2 Távolítsa el az [alapburkolatot](#).
- 3 Kövesse "[A merevlemez-meghajtó eltávolítása](#)" című rész 1-3. lépésének műveleteit.
- 4 Távolítsa el a [vezeték nélküli kártyát](#).
- 5 Távolítsa el a [billentyűzetet](#).
- 6 Kövesse "[Az optikai meghajtó eltávolítása](#)" című rész 1-4. lépésének műveleteit.
- 7 Kövesse "[A számítógép alap eltávolítása](#)" című rész 1-7. lépésének műveleteit.

Művelet

- 1 Jegyezze meg a hangszóró vezetékének útvonalát a számítógép alapján majd vegye ki azokat a kábelvezetőkből.

2 Emelje ki a hangszórókat a kábellel együtt a számítógép alapjából.

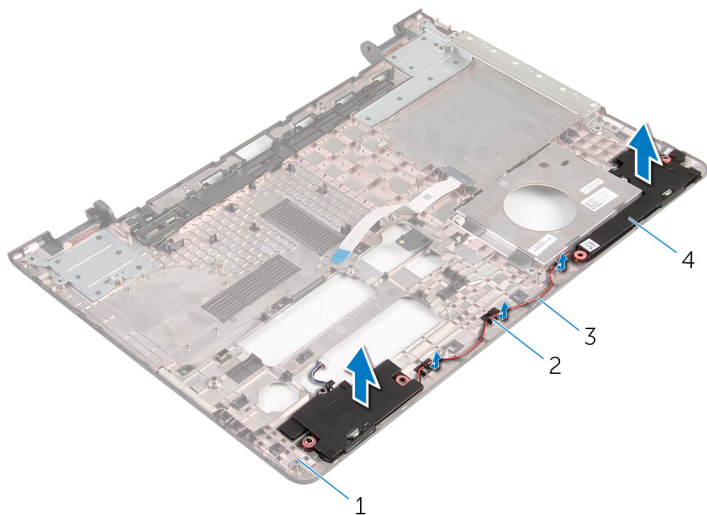

1 a számítógép alapja

2 kábelvezetők

3 hangszóró-kábel

4 hangszórók (2 db)

A hangszórók visszahelyezése



VIGYÁZAT: A számítógép belsejében végzett munka előtt olvassa el a számítógéphez mellékelt biztonsági tudnivalókat és kövesse a következő fejezet utasításait: [Mielőtt elkezdene dolgozni a számítógép belsejében](#). Miután befejezte a munkát a számítógép belsejében, kövesse a következő fejezet utasításait: [Miután befejezte a munkát a számítógép belsejében](#). További biztonsági útmutatásokat a dell.com/regulatory_compliance címen elérhető Megfelelőségi honlapon találhat.

Művelet

- 1 Az illesztési jelek segítségével a hangszórókat helyezze a számítógép alapjába.
- 2 Vezesse el a hangszóró kábelt a számítógép alapján található kábelvezetőkben.

Utólagos tennivalók

- 1 Kövesse "[A számítógép alap visszahelyezése](#)" című rész 3-8. lépésének műveleteit.
- 2 Kövesse "[Az optikai meghajtó visszahelyezése](#)" című rész 4-7. lépésének műveleteit.
- 3 Helyezze vissza a [billentyűzetet](#).
- 4 Helyezze vissza a [vezeték nélküli kártyát](#).
- 5 Kövesse "[A merevlemez-meghajtó visszahelyezése](#)" című rész 4-6. lépésének műveleteit.
- 6 Helyezze vissza az [alap burkolatot](#).
- 7 Helyezze vissza az [akkumulátort](#).

Az optikai meghajtó interposer eltávolítása



VIGYÁZAT: A számítógép belsejében végzett munka előtt olvassa el a számítógéphez mellékelt biztonsági tudnivalókat és kövesse a következő fejezet utasításait: [Mielőtt elkezdene dolgozni a számítógép belsejében](#). Miután befejezte a munkát a számítógép belsejében, kövesse a következő fejezet utasításait: [Miután befejezte a munkát a számítógép belsejében](#). További biztonsági útmutatásokat a dell.com/regulatory_compliance címen elérhető Megfelelőségi honlapon találhat.

Előzetes tennivalók

- 1 Távolítsa el az [akkumulátort](#).
- 2 Távolítsa el az [alapburkolatot](#).
- 3 Kövesse "[A merevlemez-meghajtó eltávolítása](#)" című rész 1-3. lépésének műveleteit.
- 4 Távolítsa el a [vezeték nélküli kártyát](#).
- 5 Távolítsa el a [billentyűzetet](#).
- 6 Kövesse "[Az optikai meghajtó eltávolítása](#)" című rész 1-4. lépésének műveleteit.
- 7 Kövesse "[A számítógép alap eltávolítása](#)" című rész 1-7. lépésének műveleteit.

Művelet

Vegye ki az optikai meghajtó tálváját a számítógép alapján található fűlekből.

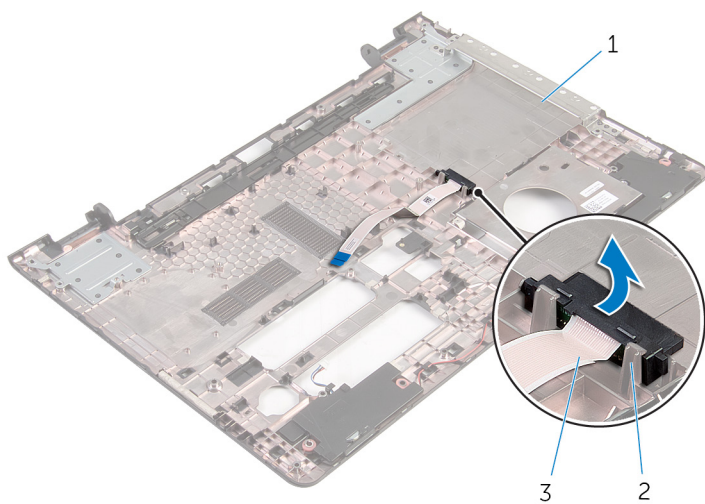

1 a számítógép alapja
3 optikai meghajtó tálca

2 fűlek (2 db)

Az optikai meghajtó interposer visszahelyezése



VIGYÁZAT: A számítógép belsejében végzett munka előtt olvassa el a számítógéphez mellékelt biztonsági tudnivalókat és kövesse a következő fejezet utasításait: [Mielőtt elkezdene dolgozni a számítógép belsejében](#). Miután befejezte a munkát a számítógép belsejében, kövesse a következő fejezet utasításait: [Miután befejezte a munkát a számítógép belsejében](#). További biztonsági útmutatásokat a dell.com/regulatory_compliance címen elérhető Megfelelőségi honlapon találhat.

Művelet

Illessze az optikai meghajtó tálcáját a számítógép alapján található fűlekhez és pattintsa a helyére.

Utólagos tennivalók

- 1 Kövesse "[A számítógép alap visszahelyezése](#)" című rész 3-8. lépésének műveleteit.
- 2 Kövesse "[Az optikai meghajtó visszahelyezése](#)" című rész 4-7. lépésének műveleteit.
- 3 Helyezze vissza a [billentyűzetet](#).
- 4 Helyezze vissza a [vezeték nélküli kártyát](#).
- 5 Kövesse "[A merevlemez-meghajtó visszahelyezése](#)" című rész 4-6. lépésének műveleteit.
- 6 Helyezze vissza az [alap burkolatot](#).
- 7 Helyezze vissza az [akkumulátort](#).

Az I/O panel eltávolítása



VIGYÁZAT: A számítógép belsejében végzett munka előtt olvassa el a számítógéphez mellékelt biztonsági tudnivalókat és kövesse a következő fejezet utasításait: [Mielőtt elkezdene dolgozni a számítógép belsejében](#). Miután befejezte a munkát a számítógép belsejében, kövesse a következő fejezet utasításait: [Miután befejezte a munkát a számítógép belsejében](#). További biztonsági útmutatásokat a dell.com/regulatory_compliance címen elérhető Megfelelőségi honlapon találhat.

Előzetes tennivalók

- 1 Távolítsa el az [akkumulátort](#).
- 2 Távolítsa el az [alapburkolatot](#).
- 3 Kövesse "[A merevlemez-meghajtó eltávolítása](#)" című rész 1-3. lépésének műveleteit.
- 4 Távolítsa el a [vezeték nélküli kártyát](#).
- 5 Távolítsa el a [billentyűzetet](#).
- 6 Kövesse "[Az optikai meghajtó eltávolítása](#)" című rész 1-4. lépésének műveleteit.
- 7 Kövesse "[A számítógép alap eltávolítása](#)" című rész 1-6. lépésének műveleteit.

Művelet

- 1 Távolítsa el a csavart, amely az I/O kártyát a csuklótámasz szerkezethez rögzíti.
- 2 Emelje fel az I/O kártyát, és fordítsa meg.

- 3** Emelje meg a reteszt, és az I/O kártya kábelét csatlakoztassa le az I/O kártyáról.

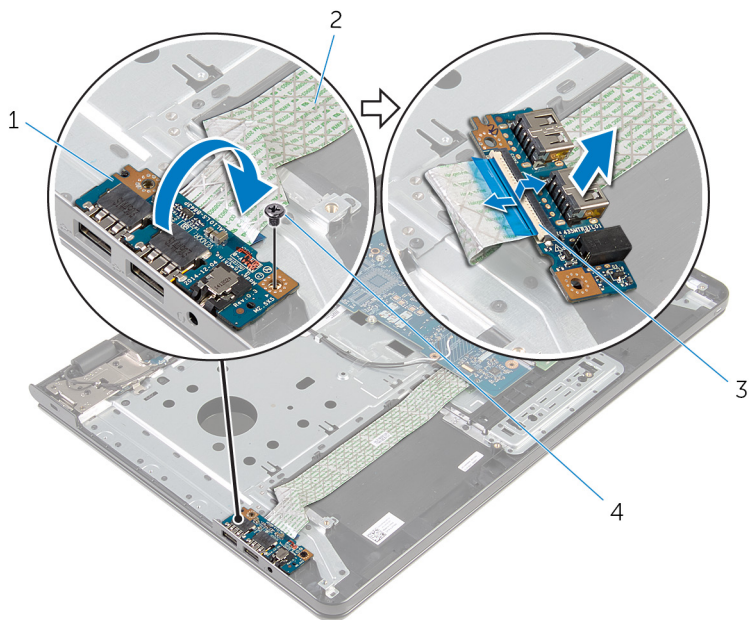

1 I/O kártya

3 retesz

2 I/O kártya kábele

4 csavar

Az I/O kártya visszahelyezése



VIGYÁZAT: A számítógép belsejében végzett munka előtt olvassa el a számítógéphez mellékelt biztonsági tudnivalókat és kövesse a következő fejezet utasításait: [Mielőtt elkezdene dolgozni a számítógép belsejében](#). Miután befejezte a munkát a számítógép belsejében, kövesse a következő fejezet utasításait: [Miután befejezte a munkát a számítógép belsejében](#). További biztonsági útmutatásokat a dell.com/regulatory_compliance címen elérhető Megfelelőségi honlapon találhat.



Művelet

- 1 Az I/O-kártya kábelét csúsztassa az I/O-kártya kábelcsatlakozójába, és a kábel rögzítéséhez nyomja le a csatlakozóreteszt.
- 2 Fordítsa rá az IO-kártyát, majd igazítsa össze az I/O-kártyán lévő csavarlyukakat a számítógép alján lévő csavarlyukhoz.
- 3 Szerelje vissza a csavart, amely az I/O kártyát a csuklótámasz szerkezethez rögzíti.

Utólagos tennivalók

- 1 Kövesse "[A számítógép alap visszahelyezése](#)" című rész 3-8. lépésének műveleteit.
- 2 Kövesse "[Az optikai meghajtó visszahelyezése](#)" című rész 4-7. lépésének műveleteit.
- 3 Helyezze vissza a [billentyűzetet](#).
- 4 Helyezze vissza a [vezeték nélküli kártyát](#).
- 5 Kövesse "[A merevlemez-meghajtó visszahelyezése](#)" című rész 4-6. lépésének műveleteit.
- 6 Helyezze vissza az [alap burkolatot](#).
- 7 Helyezze vissza az [akkumulátort](#).

A hűtőborda szerelvény eltávolítása

-  **VIGYÁZAT:** A számítógép belsejében végzett munka előtt olvassa el a számítógéphez mellékelt biztonsági tudnivalókat és kövesse a következő fejezet utasításait: [Mielőtt elkezdene dolgozni a számítógép belsejében](#). Miután befejezte a munkát a számítógép belsejében, kövesse a következő fejezet utasításait: [Miután befejezte a munkát a számítógép belsejében](#). További biztonsági útmutatásokat a dell.com/regulatory_compliance címen elérhető Megfelelőségi honlapon találhat.
-  **VIGYÁZAT:** A hűtőbordák normál működés közben felforrósodhatnak. Adjon nekik elegendő időt lehűlni, mielőtt hozzájuk ér.
-  **FIGYELMEZTETÉS:** A processzor maximális hűtése érdekében ne érintse meg a hűtőborda hőátadó területeit. A kezén található olajok csökkenthetik a hővezető paszta hőleadó képességét.

Előzetes tennivalók

- 1 Távolítsa el az [akkumulátort](#).
- 2 Távolítsa el az [alapburkolatot](#).
- 3 Kövesse "[A merevlemez-meghajtó eltávolítása](#)" című rész 1-3. lépésének műveleteit.
- 4 Távolítsa el a [vezeték nélküli kártyát](#).
- 5 Távolítsa el a [billentyűzetet](#).
- 6 Kövesse "[Az optikai meghajtó eltávolítása](#)" című rész 1-4. lépésének műveleteit.
- 7 Kövesse "[A számítógép alap eltávolítása](#)" című rész 1-6. lépésének műveleteit.

Művelet (önálló grafikai kártya)

- 1 Csatlakoztassa le a ventilátor kábelét az alaplapról.
- 2 Egymás után, a hűtőbordán jelölt sorrendben lazítsa meg az elveszítethetetlen csavarokat, amelyek a hűtőborda szerkezetet az alaplaphoz rögzítik.

- 3 Távolítsa el a hűtőbordát az alaplaphoz rögzítő csavarokat.
- 4 Emelje le a hűtőborda szerkezetét az alaplapról.

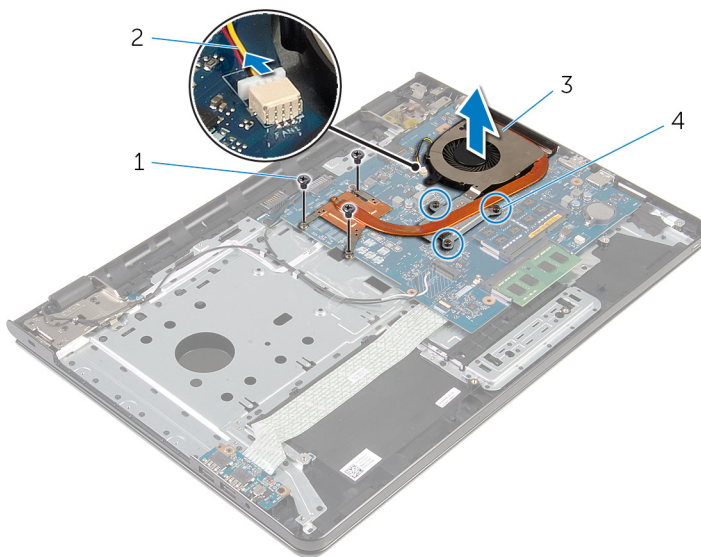

- | | |
|-----------------------|------------------------------------|
| 1 csavarok (3 db) | 2 ventilátorkábel |
| 3 hűtőborda szerkezet | 4 elveszíthetetlen csavarok (3 db) |

Művelet (integrált grafikus kártya)

- 1 Csatlakoztassa le a ventilátor kábelét az alaplapról.
- 2 Egymás után, a hűtőbordán jelölt sorrendben lazítsa meg az elveszíthetetlen csavarokat, amelyek a hűtőborda szerkezetet az alaplaphoz rögzítik.
- 3 Távolítsa el a hűtőbordát az alaplaphoz rögzítő csavarokat.

4 Emelje le a hűtőborda szerkezetet az alaplapról.

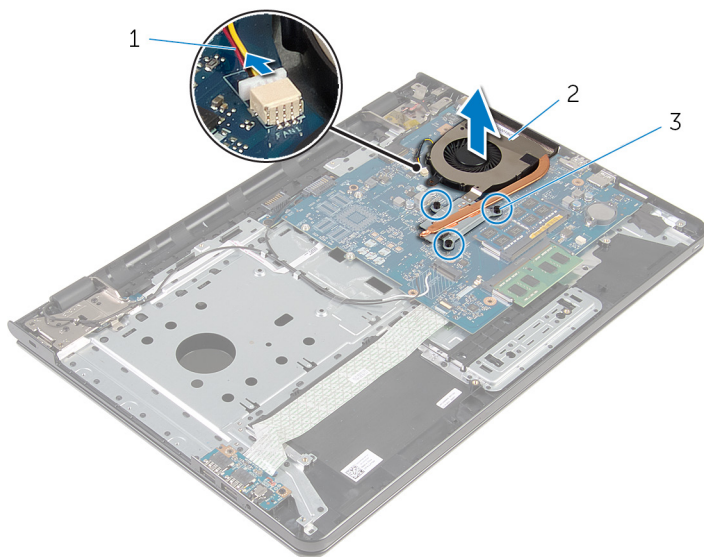

1 ventilátorkábel

2 hűtőborda szerkezet

3 elveszítetlen csavarok (3 db)

A hűtőborda szerelvény visszahelyezése



VIGYÁZAT: A számítógép belsejében végzett munka előtt olvassa el a számítógéphez mellékelt biztonsági tudnivalókat és kövesse a következő fejezet utasításait: [Mielőtt elkezdene dolgozni a számítógép belsejében](#). Miután befejezte a munkát a számítógép belsejében, kövesse a következő fejezet utasításait: [Miután befejezte a munkát a számítógép belsejében](#). További biztonsági útmutatásokat a dell.com/regulatory_compliance címen elérhető Megfelelőségi honlapon találhat.



FIGYELMEZTETÉS: A hűtőborda nem megfelelő elhelyezése az alaplapon és a processzor sérülését okozhatja.



MEGJEGYZÉS: Az eredeti hővezető paszta újra használható, ha az eredeti alaplapot és ventilátort újra egyben szereli be. Ha az alaplapot vagy a ventilátort kicseréli, használja a készletben levő hővezető lapot a hővezetés biztosításához.

Művelet



MEGJEGYZÉS: Az eredeti hővezető paszta újra felhasználható, amennyiben az eredeti alaplapot és a ventilátort szerelik össze. Az alaplapon vagy a ventilátor cseréje esetén a készletben található pasztát használja, ezzel biztosítva a megfelelő hővezetést.

- 1 Illessze a hűtőborda szerkezeten lévő csavarlyukakat az alaplapon található csavarlyukakhoz.
- 2 Egymás után a hűtőbordán jelölt sorrendben, húzza meg az elveszítethetetlen csavarokat, amelyek a hűtőborda szerkezetet az alaplaphoz rögzítik.
- 3 Helyezze vissza a hűtőbordát az alaplaphoz rögzítő csavarokat.
- 4 Csatlakoztassa a ventilátor kábelét az alaplaphoz.

Utólagos tennivalók

- 1 Kövesse ["A számítógép alap visszahelyezése"](#) című rész 3-8. lépésének műveleteit.

- 2 Kövesse "[Az optikai meghajtó visszahelyezése](#)" című rész 4-7. lépésének műveleteit.
- 3 Helyezze vissza a [billentyűzetet](#).
- 4 Helyezze vissza a [vezeték nélküli kártyát](#).
- 5 Kövesse "[A merevlemez-meghajtó visszahelyezése](#)" című rész 4-6. lépésének műveleteit.
- 6 Helyezze vissza az [alap burkolatot](#).
- 7 Helyezze vissza az [akkumulátort](#).

Az alaplap eltávolítása



VIGYÁZAT: A számítógép belsejében végzett munka előtt olvassa el a számítógéphez mellékelt biztonsági tudnivalókat és kövesse a következő fejezet utasításait: [Mielőtt elkezdene dolgozni a számítógép belsejében](#). Miután befejezte a munkát a számítógép belsejében, kövesse a következő fejezet utasításait: [Miután befejezte a munkát a számítógép belsejében](#). További biztonsági útmutatásokat a dell.com/regulatory_compliance címen elérhető Megfelelőségi honlapon találhat.



MEGJEGYZÉS: Az Ön szervizcímkéje az alaplapon van. Meg kell adnia a szervizcímjét a rendszer beállításakor miután kicserélte az alaplapot.



MEGJEGYZÉS: Az alaplap cseréje minden, a BIOS setup programján keresztül végzett módosítást törölni fog. A csere után ezeket a módosításokat újra el kell végeznie.



MEGJEGYZÉS: Mielőtt a kábeleket lecsatlakoztatja az alaplapról, jegyezze fel a csatlakozók helyét annak érdekében, hogy az alaplap cseréje után a megfelelő kábeleket csatlakoztassa vissza.

Előzetes tennivalók

- 1 Távolítsa el az [akkumulátort](#).
- 2 Távolítsa el az [alapburkolatot](#).
- 3 Kövesse "[A merevlemez-meghajtó eltávolítása](#)" című rész 1-3. lépésének műveleteit.
- 4 Távolítsa el a [vezeték nélküli kártyát](#).
- 5 Távolítsa el a [memóriamodulokat](#).
- 6 Távolítsa el a [gombelemet](#).
- 7 Távolítsa el a [billentyűzetet](#).
- 8 Kövesse "[Az optikai meghajtó eltávolítása](#)" című rész 1-4. lépésének műveleteit.
- 9 Kövesse "[A számítógép alap eltávolítása](#)" című rész 1-6. lépésének műveleteit.
- 10 Távolítsa el az [I/O kártyát](#).
- 11 Szerelje ki a [hűtőborda szerelvényt](#).

Művelet

- 1 Fordítsa fel a számítógépet, és nyissa ki a kijelzőt, amennyire csak lehetséges.
- 2 Emelje fel a csatlakozó reteszeket, és válassza le a bekapcsológomb panel kábelét és az érintőpanel kábelét az alaplapról.



1 bekapcsológomb panel kábele

2 érintőpanel kábel

- 3 Zárja le a kijelzőt és fordítsa a számítógépet a hátoldalával felfelé.
- 4 Emelje fel a reteszt, és csatlakoztassa le a kijelzőkábelét az alaplapról.
- 5 Távolítsa el a csavart, amely az alaplapot rögzíti a csuklótámasz szerkezetéhez.

6 Fejtse le az I/O kártya kábelét a csuklótámasz szerkezetről.

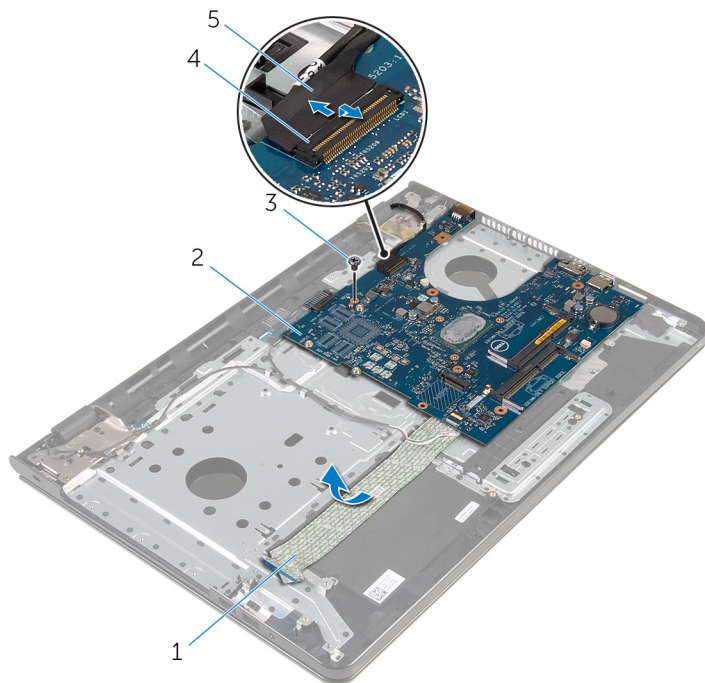

1 I/O-kártya kábele

2 alaplapp

3 csavar

4 csatlakozóretesz

5 kijelzőkábel

7 Óvatosan elemle fel az alaplappot a belső szélénél kezdve, hogy kiengedje azt az alaplapi csatlakozójából a csuklótámasz szerkezeten.

8 Fordítsa fel az alaplapot.

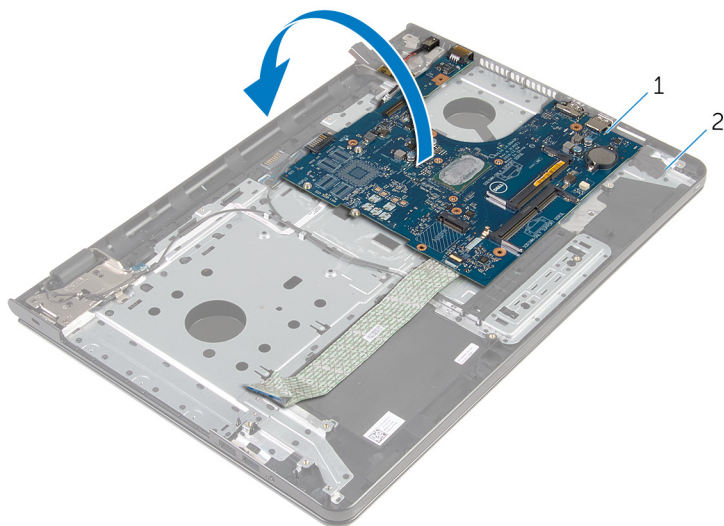

1 alaplapp

2 csuklótámasz szerkezet

9 Válassza le a tápadapter port kábelét az alaplapról.

10 Emelje meg a reteszt, majd válassza le az I/O kártya kábelét az I/O kártyáról.

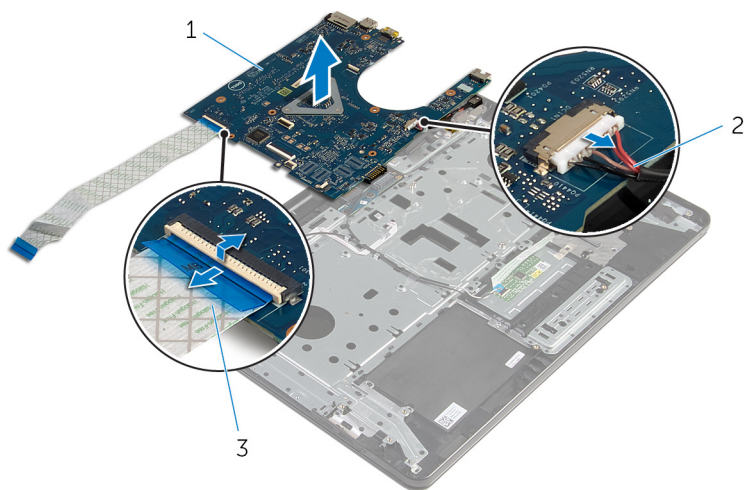

1 alaplap

2 tápadapter port kábele

3 I/O kártya kábele

11 Emelje ki az alaplapot a számítógép aljából.

Az alaplap visszahelyezése

 **VIGYÁZAT:** A számítógép belsejében végzett munka előtt olvassa el a számítógéphez mellékelt biztonsági tudnivalókat és kövesse a következő fejezet utasításait: [Mielőtt elkezdene dolgozni a számítógép belsejében](#). Miután befejezte a munkát a számítógép belsejében, kövesse a következő fejezet utasításait: [Miután befejezte a munkát a számítógép belsejében](#). További biztonsági útmutatásokat a dell.com/regulatory_compliance címen elérhető Megfelelőségi honlapon találhat.

 **MEGJEGYZÉS:** Az Ön szerviccímkéje az alaplapon van. Meg kell adnia a szerviccímkét a rendszer beállításakor miután kicserélte az alaplapot.

 **MEGJEGYZÉS:** Az alaplap cseréje minden, a BIOS setup programján keresztül végzett módosítást törölni fog. A csere után ezeket a módosításokat újra el kell végeznie.

Művelet

 **FIGYELMEZTETÉS:** Az alaplap sérüléseinek elkerülése érdekében gondoskodjon arról, hogy ne kerüljön alá kábel.

- 1 Csatlakoztassa a tápadapter port kábelét az alaplapra.
- 2 Az I/O kártya kábelét csúsztassa a csatlakozóba, és a kábel rögzítéséhez nyomja le a reteszt.
- 3 Fordítsa fel az alaplapot.
- 4 Csúsztassa az alaplapon lévő portokat a csuklótámaszon lévő foglalatokba.
- 5 Az alaplap kártya csavarlyukait illessze a csuklótámasz szerkezet csavarlyukaihoz.
- 6 Helyezze vissza a csavart, amely az alaplapot rögzíti a csuklótámasz szerkezetéhez.
- 7 Rögzítse az I/O kártya kábelét a csuklótámasz szerkezetéhez.
- 8 Csúsztassa a kijelző kábelét a csatlakozójába, és nyomja le a csatlakozóreteszt a kábel alaplaphoz való rögzítéséhez.
- 9 Fordítsa fel a számítógépet, és nyissa fel a kijelzőt.
- 10 A bekapcsoló gomb kártya kábelét és az érintőpanel kábelét csúsztassa a csatlakozóikba, és a kábelek rögzítéséhez nyomja le a csatlakozó reteszeket.

Utólagos tennivalók

- 1 Helyezze vissza a [hűtőborda](#) szerkezetet.
- 2 Helyezze vissza az [I/O kártyát](#).
- 3 Kövesse "[A számítógép alap visszahelyezése](#)" című rész 3-8. lépésének műveleteit.
- 4 Kövesse "[Az optikai meghajtó visszahelyezése](#)" című rész 4-7. lépésének műveleteit.
- 5 Helyezze vissza a [billentyűzetet](#).
- 6 Helyezze vissza a [gombelemet](#).
- 7 Helyezze vissza a [memóriamodulokat](#).
- 8 Helyezze vissza a [vezeték nélküli kártyát](#).
- 9 Kövesse "[A merevlemez-meghajtó visszahelyezése](#)" című rész 4-6. lépésének műveleteit.
- 10 Helyezze vissza az [alap burkolatot](#).
- 11 Helyezze vissza az [akkumulátort](#).

Az akkumulátor csatlakozókártya eltávolítása



VIGYÁZAT: A számítógép belsejében végzett munka előtt olvassa el a számítógéphez mellékelt biztonsági tudnivalókat és kövesse a következő fejezet utasításait: [Mielőtt elkezdene dolgozni a számítógép belsejében](#). Miután befejezte a munkát a számítógép belsejében, kövesse a következő fejezet utasításait: [Miután befejezte a munkát a számítógép belsejében](#). További biztonsági útmutatásokat a dell.com/regulatory_compliance címen elérhető Megfelelőségi honlapon találhat.

Előzetes tennivalók

- 1 Távolítsa el az [akkumulátort](#).
- 2 Távolítsa el az [alapburkolatot](#).
- 3 Kövesse "[A merevlemez-meghajtó eltávolítása](#)" című rész 1-3. lépésének műveleteit.
- 4 Távolítsa el a [vezeték nélküli kártyát](#).
- 5 Távolítsa el a [memóriamodulokat](#).
- 6 Távolítsa el a [billentyűzetet](#).
- 7 Kövesse "[Az optikai meghajtó eltávolítása](#)" című rész 1-4. lépésének műveleteit.
- 8 Kövesse "[A számítógép alap eltávolítása](#)" című rész 1-6. lépésének műveleteit.
- 9 Távolítsa el az [I/O kártyát](#).
- 10 Szerelje ki a [hűtőborda szerelvényt](#).
- 11 Távolítsa el az [alaplapot](#).

Művelet

- 1 Fejtsze le az antennakábeleket a csuklótámasz szerkezethez rögzítő ragasztót.
- 2 Távolítsa el az antennakábelt a akkumulátor csatlakozókártyán található kábelvezetőből.

- 3 Távolítsa el a csavarokat, amelyek az akkumulátor csatlakozókártyát a csuklótámasz szerkezethez rögzítik.
- 4 Emelje le az akkumulátor csatlakozókártyát a csuklótámasz szerkezetről.

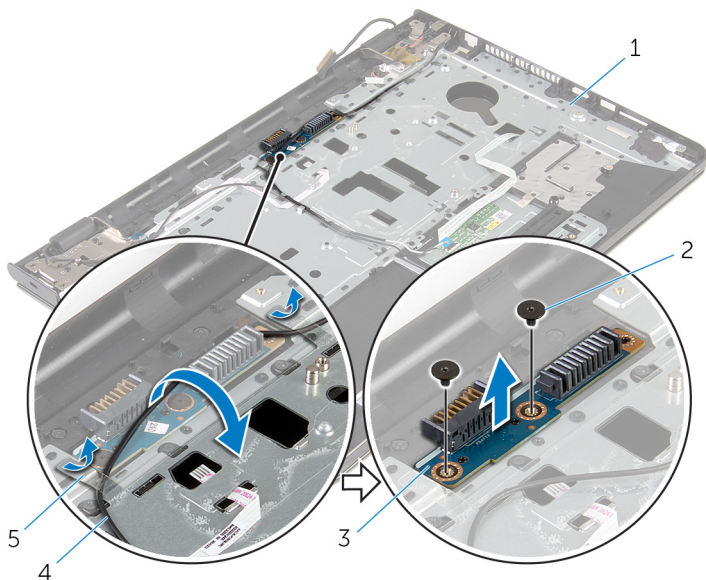

1 csuklótámasz szerkezet

2 csavarok (2)

3 akkumulátor
csatlakozókártya

4 antennakábel

5 szalagok (2 db)

Az akkumulátor csatlakozókártya visszahelyezése



VIGYÁZAT: A számítógép belsejében végzett munka előtt olvassa el a számítógéphez mellékelt biztonsági tudnivalókat és kövesse a következő fejezet utasításait: [Mielőtt elkezdene dolgozni a számítógép belsejében](#). Miután befejezte a munkát a számítógép belsejében, kövesse a következő fejezet utasításait: [Miután befejezte a munkát a számítógép belsejében](#). További biztonsági útmutatásokat a dell.com/regulatory_compliance címen elérhető Megfelelőségi honlapon találhat.

Művelet

- 1 Az akkumulátor csatlakozókártyán lévő csavarlyukakat illessze a csuklótámasz szerkezeten lévő csavarlyukakhoz.
- 2 Helyezze vissza a csavarokat, amelyek az akkumulátor csatlakozókártyát a csuklótámasz szerkezethez rögzítik.
- 3 Vezesse át az antennakábelt a akkumulátor csatlakozókártyán található kábelvezetőkhöz.
- 4 Ragassza be az antennakábeleket a csuklótámasz szerkezethez rögzítő ragasztót.

Utólagos tennivalók

- 1 Helyezze vissza az [alaplapot](#).
- 2 Helyezze vissza a [hűtőborda](#) szerkezetet.
- 3 Helyezze vissza az [I/O kártyát](#).
- 4 Kövesse "A számítógép alap visszahelyezése" című rész 3-8. lépésének műveleteit.
- 5 Kövesse "Az optikai meghajtó visszahelyezése" című rész 4-7. lépésének műveleteit.
- 6 Helyezze vissza a [billentyűzetet](#).
- 7 Helyezze vissza a [memóriamodulokat](#).
- 8 Helyezze vissza a [vezeték nélküli kártyát](#).

- 9 Kövesse "[A merevlemez-meghajtó visszahelyezése](#)" című rész 4-6. lépésének műveleteit.
- 10 Helyezze vissza az [alap burkolatot](#).
- 11 Helyezze vissza az [akkumulátort](#).

A tápadapter port eltávolítása



VIGYÁZAT: A számítógép belsejében végzett munka előtt olvassa el a számítógéphez mellékelt biztonsági tudnivalókat és kövesse a következő fejezet utasításait: [Mielőtt elkezdene dolgozni a számítógép belsejében](#). Miután befejezte a munkát a számítógép belsejében, kövesse a következő fejezet utasításait: [Miután befejezte a munkát a számítógép belsejében](#). További biztonsági útmutatásokat a dell.com/regulatory_compliance címen elérhető Megfelelőségi honlapon találhat.

Előzetes tennivalók

- 1 Távolítsa el az [akkumulátort](#).
- 2 Távolítsa el az [alapburkolatot](#).
- 3 Kövesse "A merevlemez-meghajtó eltávolítása" című rész 1-3. lépésének műveleteit.
- 4 Távolítsa el a [vezeték nélküli kártyát](#).
- 5 Távolítsa el a [memóriamodulokat](#).
- 6 Távolítsa el a [billentyűzetet](#).
- 7 Kövesse "Az optikai meghajtó eltávolítása" című rész 1-4. lépésének műveleteit.
- 8 Kövesse "A számítógép alap eltávolítása" című rész 1-6. lépésének műveleteit.
- 9 Távolítsa el az [I/O kártyát](#).
- 10 Szerelje ki a [hűtőborda szerelvényt](#).
- 11 Távolítsa el az [alaplapot](#).

Művelet

- 1 Jegyezze meg a tápadapter kábelének útvonalát és távolítsa el azt a csuklótámasz szerkezeten található kábelvezetőből.
- 2 Távolítsa el a csavart, amely a tápadapter portot a csuklótámasz szerkezethez rögzíti.
- 3 Fejtsse le a ragasztószalagot, amely a tápadapter portot a csuklótámasz szerkezethez rögzíti.

- 4 Emelje ki a tápadapter portot a kábelével együtt a csuklótámasz szerkezetből.

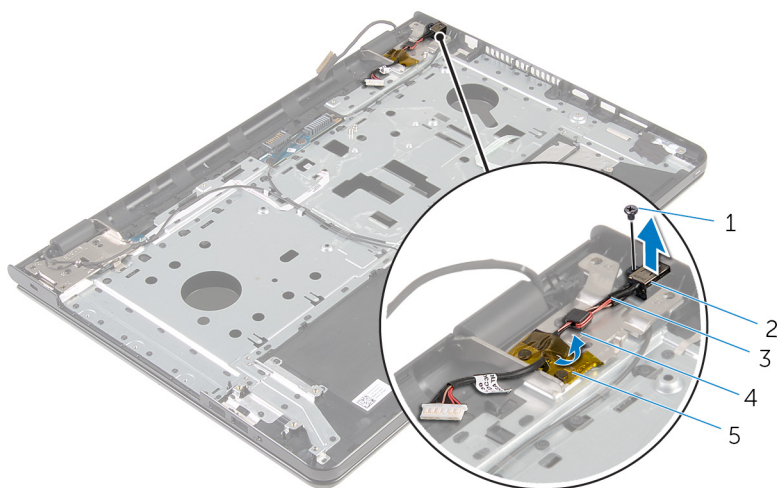

- | | |
|--------------------------|-------------------|
| 1 csavar | 2 tápadapter port |
| 3 tápadapter port kábele | 4 kábelvezető |
| 5 szalag | |

A tápadapter port visszahelyezése



VIGYÁZAT: A számítógép belsejében végzett munka előtt olvassa el a számítógéphez mellékelt biztonsági tudnivalókat és kövesse a következő fejezet utasításait: [Mielőtt elkezdene dolgozni a számítógép belsejében](#). Miután befejezte a munkát a számítógép belsejében, kövesse a következő fejezet utasításait: [Miután befejezte a munkát a számítógép belsejében](#). További biztonsági útmutatásokat a dell.com/regulatory_compliance címen elérhető Megfelelőségi honlapon találhat.

Művelet

- 1 Csúsztassa be a tápadapter portot a csuklótámasz szerkezeten lévő nyílásba.
- 2 Helyezze vissza a csavart, amely a tápadapter portot a csuklótámasz szerkezethez rögzíti.
- 3 Vezesse át a tápadapter port kábelét a csuklótámasz szerkezeten lévő kábelvezetőn.
- 4 Ragassza fel a ragasztószalagot, amely a tápadapter portot a csuklótámasz szerkezethez rögzíti.

Utólagos tennivalók

- 1 Helyezze vissza az [alaplapot](#).
- 2 Helyezze vissza a [hűtőborda](#) szerkezetet.
- 3 Helyezze vissza az [I/O kártyát](#).
- 4 Kövesse "[A számítógép alap visszahelyezése](#)" című rész 3-8. lépésének műveleteit.
- 5 Kövesse "[Az optikai meghajtó visszahelyezése](#)" című rész 4-7. lépésének műveleteit.
- 6 Helyezze vissza a [billentyűzetet](#).
- 7 Helyezze vissza a [memóriamodulokat](#).
- 8 Helyezze vissza a [vezeték nélküli kártyát](#).
- 9 Kövesse "[A merevlemez-meghajtó visszahelyezése](#)" című rész 4-6. lépésének műveleteit.

- 10 Helyezze vissza az [alap burkolatot](#).
- 11 Helyezze vissza az [akkumulátort](#).

A kijelzőszerkezet eltávolítása



VIGYÁZAT: A számítógép belsejében végzett munka előtt olvassa el a számítógéphez mellékelt biztonsági tudnivalókat és kövesse a következő fejezet utasításait: [Mielőtt elkezdene dolgozni a számítógép belsejében](#). Miután befejezte a munkát a számítógép belsejében, kövesse a következő fejezet utasításait: [Miután befejezte a munkát a számítógép belsejében](#). További biztonsági útmutatásokat a dell.com/regulatory_compliance címen elérhető Megfelelőségi honlapon találhat.

Előzetes tennivalók

- 1 Távolítsa el az [akkumulátort](#).
- 2 Távolítsa el az [alapburkolatot](#).
- 3 Kövesse "A merevlemez-meghajtó eltávolítása" című rész 1-3. lépésének műveleteit.
- 4 Távolítsa el a [vezeték nélküli kártyát](#).
- 5 Távolítsa el a [memóriamodulokat](#).
- 6 Távolítsa el a [billentyűzetet](#).
- 7 Kövesse "[Az optikai meghajtó eltávolítása](#)" című rész 1-4. lépésének műveleteit.
- 8 Kövesse "[A számítógép alap eltávolítása](#)" című rész 1-6. lépésének műveleteit.
- 9 Távolítsa el az [I/O kártyát](#).
- 10 Szerelje ki a [hűtőborda szerelvényt](#).
- 11 Távolítsa el az [alaplapot](#).
- 12 Távolítsa el a [tápadapter portot](#).

Művelet

- 1 Jegyezze fel az antenna kábeleinek elvezetését, és távolítsa el a kábeleket a kábelvezetőkől.

- 2** Fejtse le az antennakábelt a csuklótámasz szerkezetéhez rögzítő ragasztót.

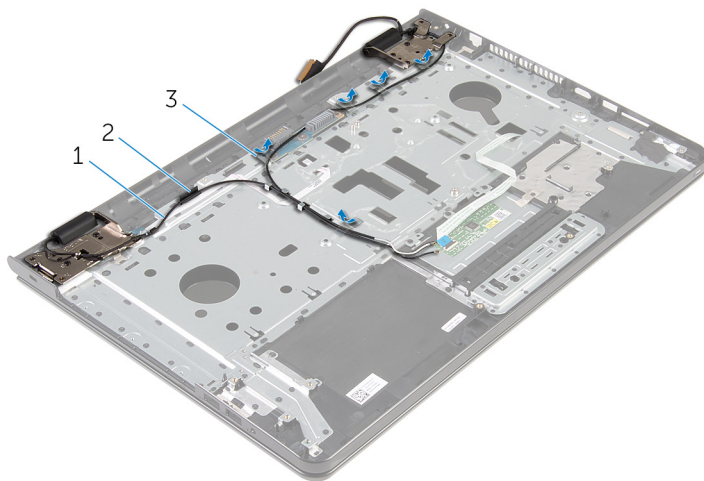

1 antennakábelek (2)

2 kábelvezető

3 szalagok (5 db)

- 3** A kijelzőt nyissa ki 90 fokban.
- 4** Helyezze a számítógépet egy asztal szélére úgy, hogy a csuklótámasz szerkezet az asztalra legyen és a kijelző szerkezet pedig túllógjon az asztal szélén a kijelző reteszekkel felfelé.
- 5** Távolítsa el a csavarokat, amelyek a kijelző csuklopántokat a csuklótámasz szerkezetéhez rögzítik.

6 Emelje le a kijelző szerkezetet a csuklótámasz szerkezetről.

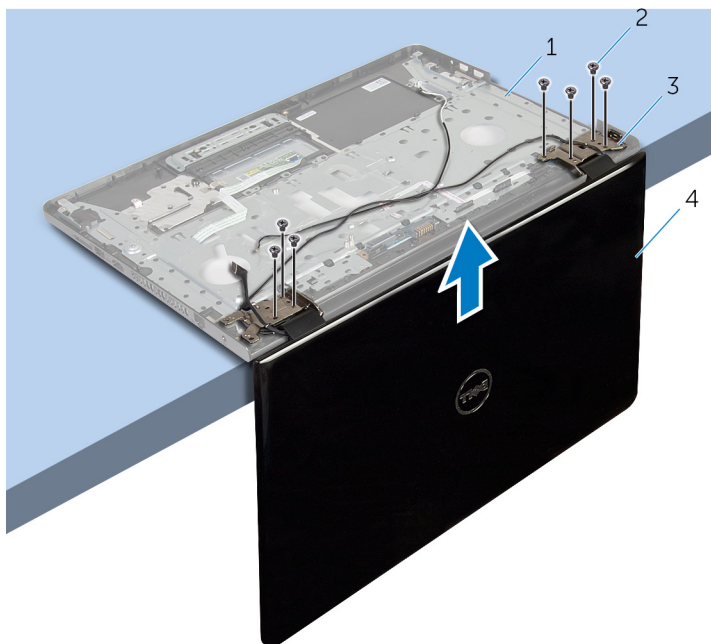

- | | | | |
|---|------------------------------|---|------------------|
| 1 | csuklótámasz szerkezet | 2 | csavarok (7) |
| 3 | kijelző csuklópántjai (2 db) | 4 | kijelzőszerkezet |

A kijelőszerkezet visszahelyezése



VIGYÁZAT: A számítógép belsejében végzett munka előtt olvassa el a számítógéphez mellékelt biztonsági tudnivalókat és kövesse a következő fejezet utasításait: [Mielőtt elkezdene dolgozni a számítógép belsejében](#). Miután befejezte a munkát a számítógép belsejében, kövesse a következő fejezet utasításait: [Miután befejezte a munkát a számítógép belsejében](#). További biztonsági útmutatásokat a dell.com/regulatory_compliance címen elérhető Megfelelőségi honlapon találhat.

Művelet

- 1 Helyezze a csuklótámasz szerkezetet egy asztal szélére úgy, hogy a kijelző reteszei felfelé nézzenek.
- 2 A kijelző csuklópántjain lévő csavarlyukakat illessze a csuklótámasz szerkezeten lévő csavarlyukakhoz.
- 3 Helyezze vissza a csavarokat, amelyek a kijelző csuklópántokat rögzítik a csuklótámasz szerkezethez.
- 4 Zárja le a kijelzőt és fordítsa a számítógépet a hátoldalával felfelé.
- 5 Vezesse át az antenna kábelét a csuklótámasz szerkezeten lévő kábelvezetőkön.
- 6 Ragassza be a kijelzőt és az antenna kábeleit a csuklótámasz szerkezethez rögzítő ragasztószalagokat.

Utólagos tennivalók

- 1 Helyezze vissza a [tápadapter portot](#).
- 2 Helyezze vissza az [alaplapot](#).
- 3 Helyezze vissza a [hűtőborda](#) szerkezetet.
- 4 Helyezze vissza az [I/O kártyát](#).
- 5 Kövesse "A számítógép alap visszahelyezése" című rész 3-8. lépésének műveleteit.
- 6 Kövesse "Az optikai meghajtó visszahelyezése" című rész 4-7. lépésének műveleteit.
- 7 Helyezze vissza a [billentyűzetet](#).

- 8 Helyezze vissza a [memóriamodulokat](#).
- 9 Helyezze vissza a [vezeték nélküli kártyát](#).
- 10 Kövesse "[A merevlemez-meghajtó visszahelyezése](#)" című rész 4-6. lépésének műveleteit.
- 11 Helyezze vissza az [alap burkolatot](#).
- 12 Helyezze vissza az [akkumulátort](#).

A bekapcsológomb panel eltávolítása



VIGYÁZAT: A számítógép belsejében végzett munka előtt olvassa el a számítógéphez mellékelt biztonsági tudnivalókat és kövesse a következő fejezet utasításait: [Mielőtt elkezdene dolgozni a számítógép belsejében](#). Miután befejezte a munkát a számítógép belsejében, kövesse a következő fejezet utasításait: [Miután befejezte a munkát a számítógép belsejében](#). További biztonsági útmutatásokat a dell.com/regulatory_compliance címen elérhető Megfelelőségi honlapon találhat.

Előzetes tennivalók

- 1 Távolítsa el az [akkumulátort](#).
- 2 Távolítsa el az [alapburkolatot](#).
- 3 Kövesse "[A merevlemez-meghajtó eltávolítása](#)" című rész 1-3. lépésének műveleteit.
- 4 Távolítsa el a [vezeték nélküli kártyát](#).
- 5 Távolítsa el a [memóriamodulokat](#).
- 6 Távolítsa el a [billentyűzetet](#).
- 7 Kövesse "[Az optikai meghajtó eltávolítása](#)" című rész 1-4. lépésének műveleteit.
- 8 Kövesse "[A számítógép alap eltávolítása](#)" című rész 1-6. lépésének műveleteit.
- 9 Távolítsa el az [I/O kártyát](#).
- 10 Szerelje ki a [hűtőborda szerelvényt](#).
- 11 Távolítsa el az [alaplapot](#).
- 12 Távolítsa el a [tápadapter portot](#).
- 13 Távolítsa el a [kijelző szerkezetet](#).

Művelet

- 1 Távolítsa el a csavart, amely a bekapcsológomb panelét a csuklótámasz szerkezethez rögzíti.

- 2 Fejtse le a ragasztószalagot, amely a bekapcsológomb panelt a csuklótámaszra rögzíti.
- 3 Fejtse le a bekapcsológomb panel kábelét a csuklótámaszról.
- 4 Csúsztassa ki a bekapcsológomb panelt a csuklótámasz szerkezeten lévő fűlek alól.
- 5 Emelje fel a bekapcsológomb panelt a kábelével együtt a csuklótámasz szerkezetről.

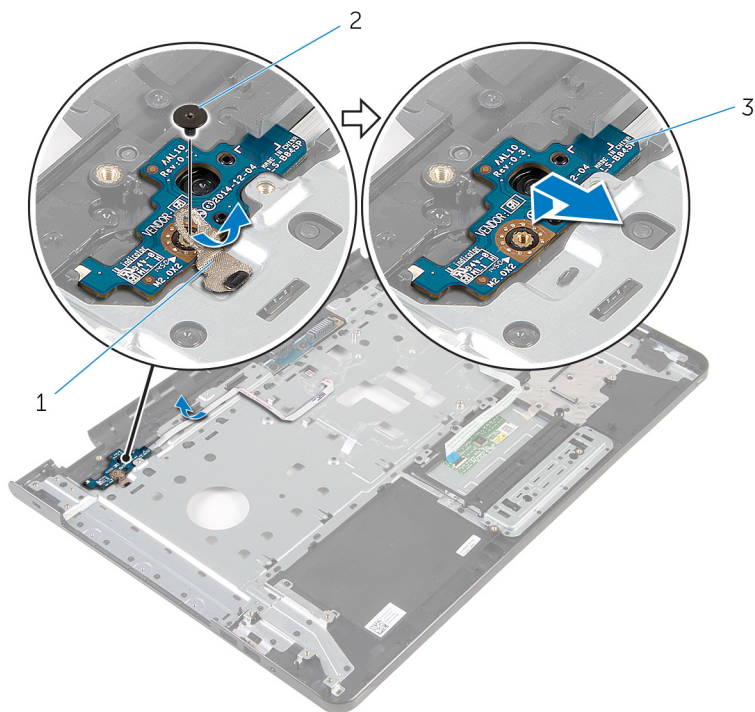

1 szalag

2 csavar

3 bekapcsológomb panel

A bekapcsológomb-panel visszahelyezése



VIGYÁZAT: A számítógép belsejében végzett munka előtt olvassa el a számítógéphez mellékelt biztonsági tudnivalókat és kövesse a következő fejezet utasításait: [Mielőtt elkezdene dolgozni a számítógép belsejében](#). Miután befejezte a munkát a számítógép belsejében, kövesse a következő fejezet utasításait: [Miután befejezte a munkát a számítógép belsejében](#). További biztonsági útmutatásokat a dell.com/regulatory_compliance címen elérhető Megfelelőségi honlapon találhat.

Művelet

- 1 Csúsztassa a bekapcsológomb panelt a csuklótámaszon lévő fülek alá, és igazítsa a bekapcsológomb panelen található csavarhelyet a csuklótámaszon lévő csavarhelyhez.
- 2 Helyezze vissza a bekapcsológomb panelt a csuklótámasz szerkezetéhez rögzítő csavart.
- 3 Rögzítse a bekapcsológomb panel kábelét a csuklótámasz szerkezetéhez.
- 4 Ragassza fel a ragasztószalagot, amely a bekapcsológomb panelt a csuklótámasz szerkezetre rögzíti.

Utólagos tennivalók

- 1 Helyezze vissza a [kijelzőegységet](#).
- 2 Helyezze vissza a [tápadapter portot](#).
- 3 Helyezze vissza az [alaplapot](#).
- 4 Helyezze vissza a [hűtőborda](#) szerkezetet.
- 5 Helyezze vissza az [I/O kártyát](#).
- 6 Kövesse "A számítógép alap visszahelyezése" című rész 3-8. lépésének műveleteit.
- 7 Kövesse "Az optikai meghajtó visszahelyezése" című rész 4-7. lépésének műveleteit.
- 8 Helyezze vissza a [billentyűzetet](#).
- 9 Helyezze vissza a [memóriamodulokat](#).

- 10 Helyezze vissza a [vezeték nélküli kártyát](#).
- 11 Kövesse “[A merevlemez-meghajtó visszahelyezése](#)” című rész 4-6. lépésének műveleteit.
- 12 Helyezze vissza az [alap burkolatot](#).
- 13 Helyezze vissza az [akkumulátort](#).

A csuklótámasz szerkezet eltávolítása



VIGYÁZAT: A számítógép belsejében végzett munka előtt olvassa el a számítógéphez mellékelt biztonsági tudnivalókat és kövesse a következő fejezet utasításait: [Mielőtt elkezdene dolgozni a számítógép belsejében](#). Miután befejezte a munkát a számítógép belsejében, kövesse a következő fejezet utasításait: [Miután befejezte a munkát a számítógép belsejében](#). További biztonsági útmutatásokat a dell.com/regulatory_compliance címen elérhető Megfelelőségi honlapon találhat.

Előzetes tennivalók

- 1 Távolítsa el az [akkumulátort](#).
- 2 Távolítsa el az [alapburkolatot](#).
- 3 Kövesse "[A merevlemez-meghajtó eltávolítása](#)" című rész 1-3. lépésének műveleteit.
- 4 Távolítsa el a [vezeték nélküli kártyát](#).
- 5 Távolítsa el a [memóriamodulokat](#).
- 6 Távolítsa el a [billentyűzetet](#).
- 7 Kövesse "[Az optikai meghajtó eltávolítása](#)" című rész 1-4. lépésének műveleteit.
- 8 Kövesse "[A számítógép alap eltávolítása](#)" című rész 1-6. lépésének műveleteit.
- 9 Távolítsa el az [I/O kártyát](#).
- 10 Távolítsa el a [hűtőborda szerelvényt](#).
- 11 Távolítsa el az [alaplapot](#).
- 12 Távolítsa el a [tápadapter portot](#).
- 13 Távolítsa el a [kijelző szerkezetet](#).
- 14 Távolítsa el a [bekapcsológomb-panelt](#).

Művelet

Az összes lépés elvégzése után csak a csuklótámasz szerkezet marad.



1 csuklótámasz szerkezet

A csuklótámasz szerkezet visszahelyezése



VIGYÁZAT: A számítógép belsejében végzett munka előtt olvassa el a számítógéphez mellékelt biztonsági tudnivalókat és kövesse a következő fejezet utasításait: [Mielőtt elkezdene dolgozni a számítógép belsejében](#). Miután befejezte a munkát a számítógép belsejében, kövesse a következő fejezet utasításait: [Miután befejezte a munkát a számítógép belsejében](#). További biztonsági útmutatásokat a dell.com/regulatory_compliance címen elérhető Megfelelőségi honlapon találhat.

Művelet

Helyezze a csuklótámasz szerkezetet egy sima felületre.

Utólagos tennivalók

- 1 Helyezze vissza a [bekapcsológomb-panelt](#).
- 2 Helyezze vissza a [kijelzőegységet](#).
- 3 Helyezze vissza a [tápadapter portot](#).
- 4 Helyezze vissza az [alaplapot](#).
- 5 Helyezze vissza a [hűtőborda](#) szerkezetet.
- 6 Helyezze vissza az [I/O kártyát](#).
- 7 Kövesse "[A számítógép alap visszahelyezése](#)" című rész 3-8. lépésének műveleteit.
- 8 Kövesse "[Az optikai meghajtó visszahelyezése](#)" című rész 4-7. lépésének műveleteit.
- 9 Helyezze vissza a [billentyűzetet](#).
- 10 Helyezze vissza a [memóriamodulokat](#).
- 11 Helyezze vissza a [vezeték nélküli kártyát](#).
- 12 Kövesse "[A merevlemez-meghajtó visszahelyezése](#)" című rész 4-6. lépésének műveleteit.
- 13 Helyezze vissza az [alap burkolatot](#).
- 14 Helyezze vissza az [akkumulátort](#).

A kijelzőelőlap eltávolítása



VIGYÁZAT: A számítógép belsejében végzett munka előtt olvassa el a számítógéphez mellékelt biztonsági tudnivalókat és kövesse a következő fejezet utasításait: [Mielőtt elkezdene dolgozni a számítógép belsejében](#). Miután befejezte a munkát a számítógép belsejében, kövesse a következő fejezet utasításait: [Miután befejezte a munkát a számítógép belsejében](#). További biztonsági útmutatásokat a dell.com/regulatory_compliance címen elérhető Megfelelőségi honlapon találhat.

Előzetes tennivalók



MEGJEGYZÉS: Ezek az utasítások csak a nem érintőképernyős kijelzővel rendelkező laptopok esetén érvényesek.

- 1 Távolítsa el az [akkumulátort](#).
- 2 Távolítsa el az [alapburkolatot](#).
- 3 Kövesse "[A merevlemez-meghajtó eltávolítása](#)" című rész 1-3. lépésének műveleteit.
- 4 Távolítsa el a [vezeték nélküli kártyát](#).
- 5 Távolítsa el a [memóriamodulokat](#).
- 6 Távolítsa el a [billentyűzetet](#).
- 7 Kövesse "[Az optikai meghajtó eltávolítása](#)" című rész 1-4. lépésének műveleteit.
- 8 Kövesse "[A számítógép alap eltávolítása](#)" című rész 1-6. lépésének műveleteit.
- 9 Távolítsa el az [I/O kártyát](#).
- 10 Szerelje ki a [hűtőborda szerelvényt](#).
- 11 Távolítsa el az [alaplapot](#).
- 12 Távolítsa el a [tápadapter portot](#).
- 13 Távolítsa el a [kijelző szerkezetet](#).

Művelet

- 1 Ujjbeggyel óvatosan hajlítsa fel a kijelzőelőlap belső széléit.

2 Távolítsa el a kijelzőelőlapot a kijelző hátlapjáról.

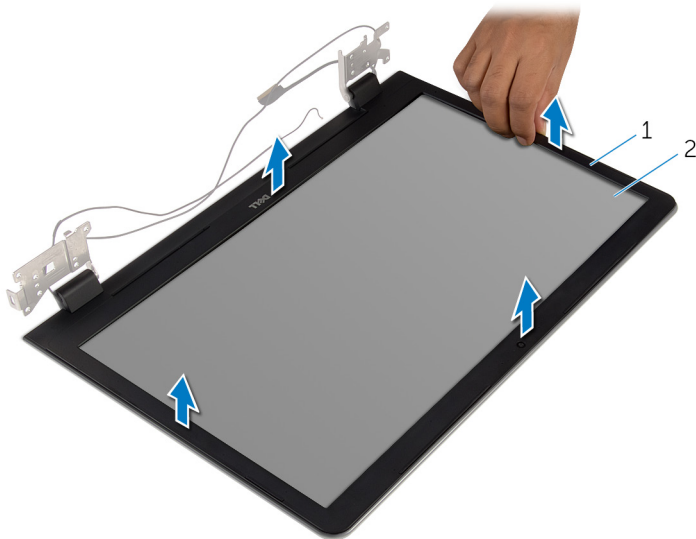

1 kijelzőelőlap

2 kijelző hátlap

A kijelzőelőlap visszahelyezése



VIGYÁZAT: A számítógép belsejében végzett munka előtt olvassa el a számítógéphez mellékelt biztonsági tudnivalókat és kövesse a következő fejezet utasításait: [Mielőtt elkezdene dolgozni a számítógép belsejében](#). Miután befejezte a munkát a számítógép belsejében, kövesse a következő fejezet utasításait: [Miután befejezte a munkát a számítógép belsejében](#). További biztonsági útmutatásokat a dell.com/regulatory_compliance címen elérhető Megfelelőségi honlapon találhat.

Művelet



MEGJEGYZÉS: Ezek az utasítások csak a nem érintőképernyős kijelzővel rendelkező laptopok esetén érvényesek.

A kijelző előlapot illessze a kijelző hátlapra, majd óvatosan pattintsa a helyére.

Utólagos tennivalók

- 1 Helyezze vissza a [kijelzőegységet](#).
- 2 Helyezze vissza a [tápadapter portot](#).
- 3 Helyezze vissza az [alaplapot](#).
- 4 Helyezze vissza a [hűtőborda](#) szerkezetet.
- 5 Helyezze vissza az [I/O kártyát](#).
- 6 Kövesse "[A számítógép alap visszahelyezése](#)" című rész 3-8. lépésének műveleteit.
- 7 Kövesse "[Az optikai meghajtó visszahelyezése](#)" című rész 4-7. lépésének műveleteit.
- 8 Helyezze vissza a [billentyűzetet](#).
- 9 Helyezze vissza a [memóriamodulokat](#).
- 10 Helyezze vissza a [vezeték nélküli kártyát](#).
- 11 Kövesse "[A merevlemez-meghajtó visszahelyezése](#)" című rész 4-6. lépésének műveleteit.
- 12 Helyezze vissza az [alap burkolatot](#).
- 13 Helyezze vissza az [akkumulátort](#).

A kijelzőpanel eltávolítása



VIGYÁZAT: A számítógép belsejében végzett munka előtt olvassa el a számítógéphez mellékelt biztonsági tudnivalókat és kövesse a következő fejezet utasításait: [Mielőtt elkezdene dolgozni a számítógép belsejében](#). Miután befejezte a munkát a számítógép belsejében, kövesse a következő fejezet utasításait: [Miután befejezte a munkát a számítógép belsejében](#). További biztonsági útmutatásokat a dell.com/regulatory_compliance címen elérhető Megfelelőségi honlapon találhat.

Előzetes tennivalók



MEGJEGYZÉS: A jelen utasítások kizárólag azon laptopokra vonatkoznak, amelyek nem érintőképernyővel vannak felszerelve.

- 1 Távolítsa el az [akkumulátort](#).
- 2 Távolítsa el az [alapburkolatot](#).
- 3 Kövesse ["A merevlemez-meghajtó eltávolítása"](#) című rész 1-3. lépésének műveleteit.
- 4 Távolítsa el a [vezeték nélküli kártyát](#).
- 5 Távolítsa el a [memóriamodulokat](#).
- 6 Távolítsa el a [billentyűzetet](#).
- 7 Kövesse ["Az optikai meghajtó eltávolítása"](#) című rész 1-4. lépésének műveleteit.
- 8 Kövesse ["A számítógép alap eltávolítása"](#) című rész 1-6. lépésének műveleteit.
- 9 Távolítsa el az [I/O kártyát](#).
- 10 Szerelje ki a [hűtőborda szerelvényt](#).
- 11 Távolítsa el az [alaplapot](#).
- 12 Távolítsa el a [tápadapter portot](#).
- 13 Távolítsa el a [kijelző szerkezetet](#).
- 14 Távolítsa el a [kijelzőelőlapot](#).

Művelet

- 1 Távolítsa el a csavarokat, amelyek a kijelzőpanelt a kijelző hátlapra rögzítik.

2 Óvatosan emelje fel és fordítsa meg a kijelzőpanelt.

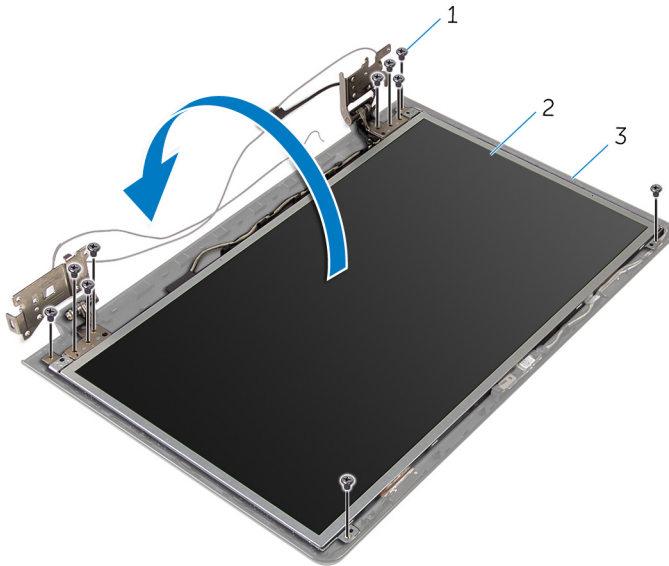

1 csavarok (10)

2 kijelzőpanel

3 kijelző hátlap

- 3** Finoman fejtse le a kijelző kábelét, majd emelje meg a reteszt és csatlakoztassa szét a kijelzőkábelt annak csatlakozójából.

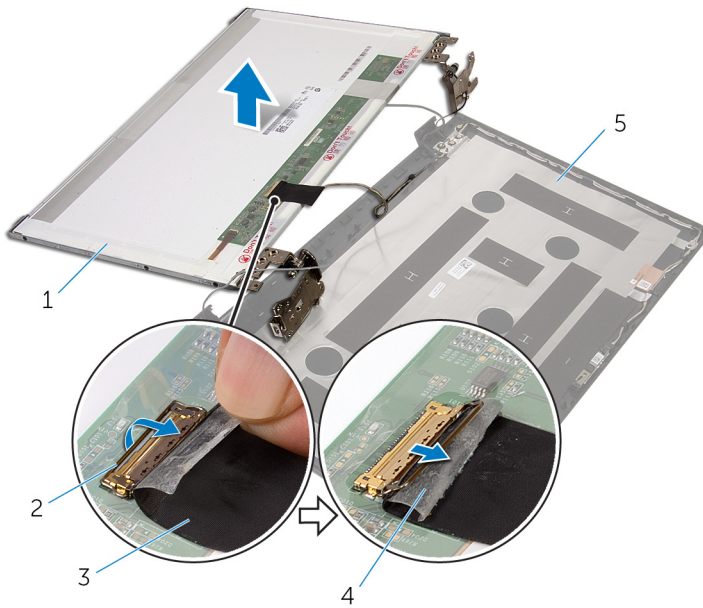

- | | | | |
|---|----------------|---|--------|
| 1 | kijelzőpanel | 2 | retesz |
| 3 | kijelzőkábel | 4 | szalag |
| 5 | kijelző hátlap | | |

- 4** Emelje le a kijelzőpanelt a kijelzőhátlapról.

- 5 Távolítsa el a [kijelző forgópántjait](#).

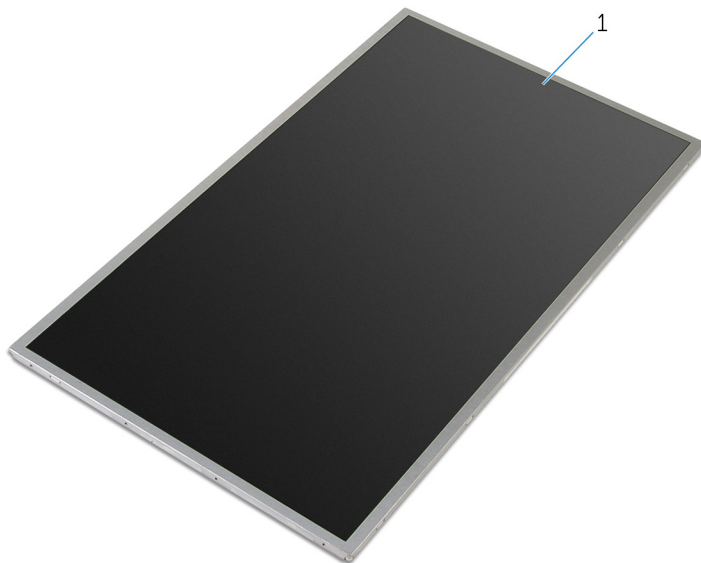

- 1 kijelzőpanel

A kijelzőpanel visszahelyezése



VIGYÁZAT: A számítógép belsejében végzett munka előtt olvassa el a számítógéphez mellékelt biztonsági tudnivalókat és kövesse a következő fejezet utasításait: [Mielőtt elkezdene dolgozni a számítógép belsejében](#). Miután befejezte a munkát a számítógép belsejében, kövesse a következő fejezet utasításait: [Miután befejezte a munkát a számítógép belsejében](#). További biztonsági útmutatásokat a dell.com/regulatory_compliance címen elérhető Megfelelőségi honlapon találhat.

Művelet



MEGJEGYZÉS: Ezek az utasítások csak a nem érintőképernyős kijelzővel rendelkező laptopok esetén érvényesek.

- 1 Helyezze vissza a [kijelző csuklópántjait](#).
- 2 Csúsztassa a kijelző kábelét a kijelzőpanel kábelcsatlakozójába, és nyomja le a csatlakozóreteszt a kábel rögzítéséhez.
- 3 Ragassza a kijelzőkábelét a kijelzőpanelen lévő csatlakozója fölé.
- 4 A kijelzőpanelét óvatosan helyezze a kijelző hátlapjára, és a kijelzőpanel csavarlyukait illessze a kijelző hátlap csavarlyukaihoz.
- 5 Helyezze vissza a csavarokat, amelyek a kijelzőpanelét a kijelző hátlapra rögzítik.

Utólagos tennivalók

- 1 Helyezze vissza a [kijelzőelőlapot](#).
- 2 Helyezze vissza a [kijelzőegységet](#).
- 3 Helyezze vissza a [tápadapter portot](#).
- 4 Helyezze vissza az [alaplapot](#).
- 5 Helyezze vissza a [hűtőborda](#) szerkezetet.
- 6 Helyezze vissza az [I/O kártyát](#).
- 7 Kövesse ["A számítógép alap visszahelyezése"](#) című rész 3-8. lépésének műveleteit.

- 8 Kövesse "[Az optikai meghajtó visszahelyezése](#)" című rész 4-7. lépésének műveleteit.
- 9 Helyezze vissza a [billentyűzetet](#).
- 10 Helyezze vissza a [memóriamodulokat](#).
- 11 Helyezze vissza a [vezeték nélküli kártyát](#).
- 12 Kövesse "[A merevlemez-meghajtó visszahelyezése](#)" című rész 4-6. lépésének műveleteit.
- 13 Helyezze vissza az [alap burkolatot](#).
- 14 Helyezze vissza az [akkumulátort](#).

A kijelző sarokpántok eltávolítása



VIGYÁZAT: A számítógép belsejében végzett munka előtt olvassa el a számítógéphez mellékelt biztonsági tudnivalókat és kövesse a következő fejezet utasításait: [Mielőtt elkezdene dolgozni a számítógép belsejében](#). Miután befejezte a munkát a számítógép belsejében, kövesse a következő fejezet utasításait: [Miután befejezte a munkát a számítógép belsejében](#). További biztonsági útmutatásokat a dell.com/regulatory_compliance címen elérhető Megfelelőségi honlapon találhat.

Előzetes tennivalók



MEGJEGYZÉS: A jelen utasítások kizárólag azon laptopokra vonatkoznak, amelyek nem érintőképernyővel vannak felszerelve.

- 1 Távolítsa el az [akkumulátort](#).
- 2 Távolítsa el az [alapburkolatot](#).
- 3 Kövesse "[A merevlemez-meghajtó eltávolítása](#)" című rész 1-3. lépésének műveleteit.
- 4 Távolítsa el a [vezeték nélküli kártyát](#).
- 5 Távolítsa el a [memóriamodulokat](#).
- 6 Távolítsa el a [billentyűzetet](#).
- 7 Kövesse "[Az optikai meghajtó eltávolítása](#)" című rész 1-4. lépésének műveleteit.
- 8 Kövesse "[A számítógép alap eltávolítása](#)" című rész 1-6. lépésének műveleteit.
- 9 Távolítsa el az [I/O kártyát](#).
- 10 Szerelje ki a [hűtőborda szerelvényt](#).
- 11 Távolítsa el az [alaplapot](#).
- 12 Távolítsa el a [tápadapter portot](#).
- 13 Távolítsa el a [kijelző szerkezetet](#).
- 14 Távolítsa el a [kijelzőelőlapot](#).
- 15 Távolítsa el a [kijelzőpanelt](#).

Művelet

- 1 Távolítsa el a csavarokat, amelyek a kijelző csuklópántokat a kijelzőpanelhez rögzítik.
- 2 Emelje ki a kijelző csuklópántokat a kijelzőpanelből.

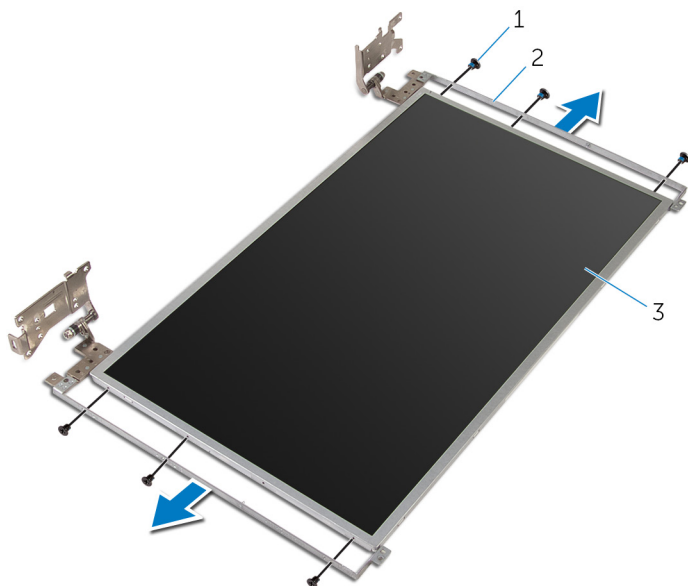

- 1 csavarok (6 db)
- 3 kijelzőpanel

- 2 kijelző csuklópántjai (2 db)

A kijelző csuklópántok visszahelyezése



VIGYÁZAT: A számítógép belsejében végzett munka előtt olvassa el a számítógéphez mellékelt biztonsági tudnivalókat és kövesse a következő fejezet utasításait: [Mielőtt elkezdene dolgozni a számítógép belsejében](#). Miután befejezte a munkát a számítógép belsejében, kövesse a következő fejezet utasításait: [Miután befejezte a munkát a számítógép belsejében](#). További biztonsági útmutatásokat a dell.com/regulatory_compliance címen elérhető Megfelelőségi honlapon találhat.

Művelet



MEGJEGYZÉS: Ezek az utasítások csak a nem érintőképernyős kijelzővel rendelkező laptopok esetén érvényesek.

- 1 Állítsa egy vonalba a kijelzőrekeszeket és a kijelzőpanelen található csavarnyílásokat.
- 2 Helyezze vissza a csavarokat, amelyek a kijelző csuklópántokat a kijelzőpanelhez rögzítik.

Utólagos tennivalók

- 1 Helyezze vissza a [kijelzőpanel](#)t.
- 2 Helyezze vissza a [kijelzőelőlap](#)ot.
- 3 Helyezze vissza a [kijelzőegysé](#)get.
- 4 Helyezze vissza a [tápadapter port](#)ot.
- 5 Helyezze vissza az [alapl](#)apot.
- 6 Helyezze vissza a [hűtőborda](#) szerkezetet.
- 7 Helyezze vissza az [I/O kártyá](#)t.
- 8 Kövesse "[A számítógép visszahelyezése](#)" című rész 3-8. lépésének műveleteit.
- 9 Kövesse "[Az optikai meghajtótó visszahelyezése](#)" című rész 4-7. lépésének műveleteit.
- 10 Helyezze vissza a [billentyűzet](#)et.
- 11 Helyezze vissza a [memóriamodul](#)okat.

- 12 Helyezze vissza a [vezeték nélküli kártyát](#).
- 13 Kövesse “[A merevlemez-meghajtó visszahelyezése](#)” című rész 4-6. lépésének műveleteit.
- 14 Helyezze vissza az [alap burkolatot](#).
- 15 Helyezze vissza az [akkumulátort](#).

A kamera eltávolítása



VIGYÁZAT: A számítógép belsejében végzett munka előtt olvassa el a számítógéphez mellékelt biztonsági tudnivalókat és kövesse a következő fejezet utasításait: [Mielőtt elkezdene dolgozni a számítógép belsejében](#). Miután befejezte a munkát a számítógép belsejében, kövesse a következő fejezet utasításait: [Miután befejezte a munkát a számítógép belsejében](#). További biztonsági útmutatásokat a dell.com/regulatory_compliance címen elérhető Megfelelőségi honlapon találhat.

Előzetes tennivalók



MEGJEGYZÉS: A jelen utasítások kizárólag azon laptopokra vonatkoznak, amelyek nem érintőképernyővel vannak felszerelve.

- 1 Távolítsa el az [akkumulátort](#).
- 2 Távolítsa el az [alapburkolatot](#).
- 3 Kövesse ["A merevlemez-meghajtó eltávolítása"](#) című rész 1-3. lépésének műveleteit.
- 4 Távolítsa el a [vezeték nélküli kártyát](#).
- 5 Távolítsa el a [memóriamodulokat](#).
- 6 Távolítsa el a [billentyűzetet](#).
- 7 Kövesse ["Az optikai meghajtó eltávolítása"](#) című rész 1-4. lépésének műveleteit.
- 8 Kövesse ["A számítógép alap eltávolítása"](#) című rész 1-6. lépésének műveleteit.
- 9 Távolítsa el az [I/O kártyát](#).
- 10 Szerelje ki a [hűtőborda szerelvényt](#).
- 11 Távolítsa el az [alaplapot](#).
- 12 Távolítsa el a [tápadapter portot](#).
- 13 Távolítsa el a [kijelző szerkezetet](#).
- 14 Távolítsa el a [kijelzőelőlapot](#).

Művelet

- 1 Válassza le a kamerakábelt a kameramodulról.

- 2 Egy műanyag pálca használatával óvatosan feszítse le a kamerát a kijelző hátlapjáról.

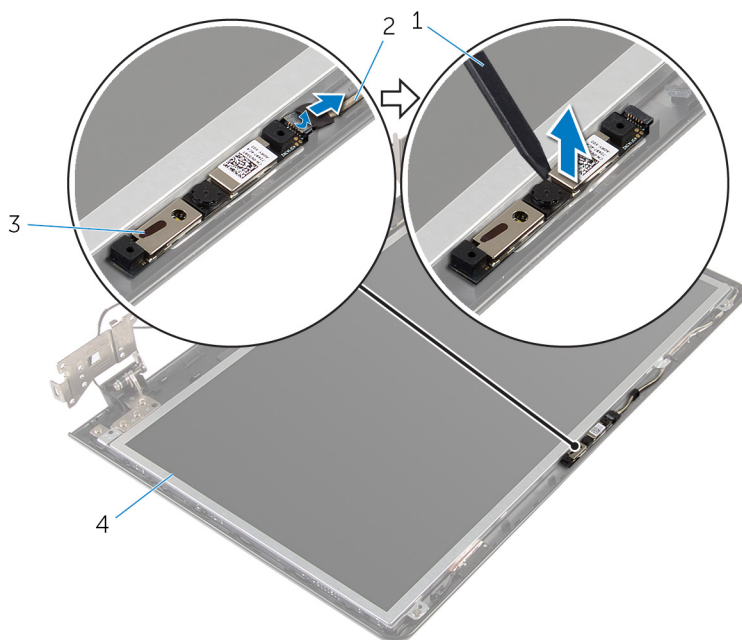

- 1 műanyag pálca
3 kamera

- 2 kamerakábel
4 kijelző hátlap

A kamera visszahelyezése



VIGYÁZAT: A számítógép belsejében végzett munka előtt olvassa el a számítógéphez mellékelt biztonsági tudnivalókat és kövesse a következő fejezet utasításait: [Mielőtt elkezdene dolgozni a számítógép belsejében](#). Miután befejezte a munkát a számítógép belsejében, kövesse a következő fejezet utasításait: [Miután befejezte a munkát a számítógép belsejében](#). További biztonsági útmutatásokat a dell.com/regulatory_compliance címen elérhető Megfelelőségi honlapon találhat.

Művelet



MEGJEGYZÉS: Ezek az utasítások csak a nem érintőképernyős kijelzővel rendelkező laptopok esetén érvényesek.

- 1 A beállítószár segítségével, ragassza a kamerát a kijelző hátulso burkolatára.
- 2 Csatlakoztassa a kamera kábelét a kamera csatlakozóra

Utólagos tennivalók

- 1 Helyezze vissza a [kijelzőelőlapot](#).
- 2 Helyezze vissza a [kijelzőegységet](#).
- 3 Helyezze vissza a [tápadapter portot](#).
- 4 Helyezze vissza az [alaplapot](#).
- 5 Helyezze vissza a [hűtőborda](#) szerkezetet.
- 6 Helyezze vissza az [I/O kártyát](#).
- 7 Kövesse "[A számítógép alap visszahelyezése](#)" című rész 3-8. lépésének műveleteit.
- 8 Kövesse "[Az optikai meghajtó visszahelyezése](#)" című rész 4-7. lépésének műveleteit.
- 9 Helyezze vissza a [billentyűzetet](#).
- 10 Helyezze vissza a [memóriamodulokat](#).
- 11 Helyezze vissza a [vezeték nélküli kártyát](#).
- 12 Kövesse "[A merevlemez-meghajtó visszahelyezése](#)" című rész 4-6. lépésének műveleteit.

- 13 Helyezze vissza az [alap burkolatot](#).
- 14 Helyezze vissza az [akkumulátort](#).

A kijelzőkábel eltávolítása



VIGYÁZAT: A számítógép belsejében végzett munka előtt olvassa el a számítógéphez mellékelt biztonsági tudnivalókat és kövesse a következő fejezet utasításait: [Mielőtt elkezdene dolgozni a számítógép belsejében](#). Miután befejezte a munkát a számítógép belsejében, kövesse a következő fejezet utasításait: [Miután befejezte a munkát a számítógép belsejében](#). További biztonsági útmutatásokat a dell.com/regulatory_compliance címen elérhető Megfelelőségi honlapon találhat.

Előzetes tennivalók



MEGJEGYZÉS: Ez a fejezet csak a nem érintőképernyős laptopokra vonatkozik.

- 1 Távolítsa el az [akkumulátort](#).
- 2 Távolítsa el az [alapburkolatot](#).
- 3 Kövesse "[A merevlemez-meghajtó eltávolítása](#)" című rész 1-3. lépésének műveleteit.
- 4 Távolítsa el a [vezeték nélküli kártyát](#).
- 5 Távolítsa el a [memóriamodulokat](#).
- 6 Távolítsa el a [billentyűzetet](#).
- 7 Kövesse "[Az optikai meghajtó eltávolítása](#)" című rész 1-4. lépésének műveleteit.
- 8 Kövesse "[A számítógép alap eltávolítása](#)" című rész 1-6. lépésének műveleteit.
- 9 Távolítsa el az [I/O kártyát](#).
- 10 Szerelje ki a [hűtőborda szerelvényt](#).
- 11 Távolítsa el az [alaplapot](#).
- 12 Távolítsa el a [tápadapter portot](#).
- 13 Távolítsa el a [kijelző szerkezetet](#).
- 14 Távolítsa el a [kijelzőelőlapot](#).
- 15 Távolítsa el a [kijelzőpanelt](#).
- 16 Távolítsa el a [kamerát](#).

Művelet

- 1 Húzza le a ragasztószalagot, amely a kamerakábelt a kijelző hátlapjához rögzíti.
- 2 Jegyezze fel a kábel elvezetésének útvonalát, és távolítsa el a kijelzőkábelt a számítógép alapján lévő kábelvezetőkből.
- 3 Jegyezze fel a kamerakábel elvezetésének útvonalát, és távolítsa el a kamerakábelt a kijelző hátlapján lévő kábelvezetőkből.

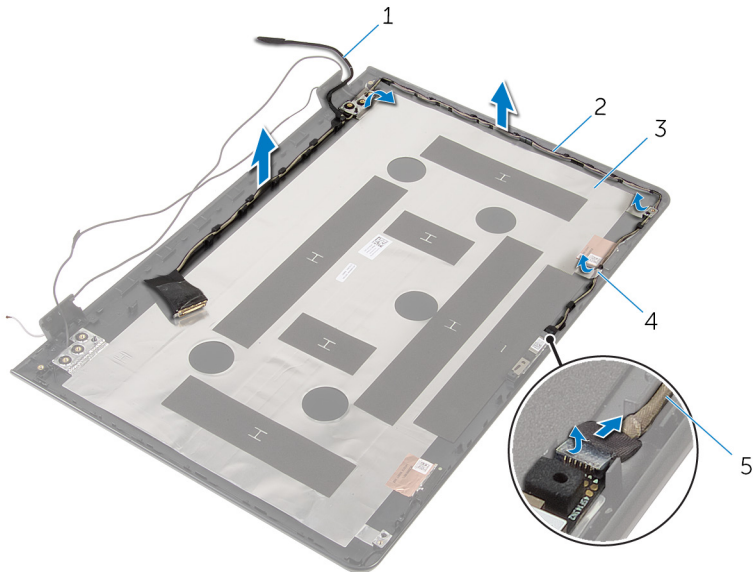

- | | | | |
|---|----------------|---|--------------|
| 1 | kijelzőkábel | 2 | kábelvezetők |
| 3 | kijelző hátlap | 4 | szalag |
| 5 | kamerakábel | | |

A kijelzőkábel visszahelyezése



VIGYÁZAT: A számítógép belsejében végzett munka előtt olvassa el a számítógéphez mellékelt biztonsági tudnivalókat és kövesse a következő fejezet utasításait: [Mielőtt elkezdene dolgozni a számítógép belsejében](#). Miután befejezte a munkát a számítógép belsejében, kövesse a következő fejezet utasításait: [Miután befejezte a munkát a számítógép belsejében](#). További biztonsági útmutatásokat a dell.com/regulatory_compliance címen elérhető Megfelelőségi honlapon találhat.

Művelet

- 1 Vezesse át a kijelzőkábelt a kijelző hátlapjának kábelvezetőin.
- 2 Ragassza fel a ragasztószalagot, amely a kijelzőkábelt a hátlaphoz rögzíti.

Utólagos tennivalók

- 1 Helyezze vissza a [kamerát](#).
- 2 Helyezze vissza a [kijelzőpanelt](#).
- 3 Helyezze vissza a [kijelzőelőlapot](#).
- 4 Helyezze vissza a [kijelzőegységet](#).
- 5 Helyezze vissza a [tápadapter portot](#).
- 6 Helyezze vissza az [alaplapot](#).
- 7 Helyezze vissza a [hűtőborda](#) szerkezetet.
- 8 Helyezze vissza az [I/O kártyát](#).
- 9 Kövesse "[A számítógép alap visszahelyezése](#)" című rész 3-8. lépésének műveleteit.
- 10 Kövesse "[Az optikai meghajtó visszahelyezése](#)" című rész 4-7. lépésének műveleteit.
- 11 Helyezze vissza a [billentyűzetet](#).
- 12 Helyezze vissza a [memóriamodulokat](#).
- 13 Helyezze vissza a [vezeték nélküli kártyát](#).
- 14 Kövesse "[A merevlemez-meghajtó visszahelyezése](#)" című rész 4-6. lépésének műveleteit.

- 15 Helyezze vissza az [alap burkolatot](#).
- 16 Helyezze vissza az [akkumulátort](#).

A kijelző hátlap és az antenna szerelvény eltávolítása



VIGYÁZAT: A számítógép belsejében végzett munka előtt olvassa el a számítógéphez mellékelt biztonsági tudnivalókat és kövesse a következő fejezet utasításait: [Mielőtt elkezdene dolgozni a számítógép belsejében](#). Miután befejezte a munkát a számítógép belsejében, kövesse a következő fejezet utasításait: [Miután befejezte a munkát a számítógép belsejében](#). További biztonsági útmutatásokat a dell.com/regulatory_compliance címen elérhető Megfelelőségi honlapon találhat.

Előzetes tennivalók



MEGJEGYZÉS: A jelen utasítások kizárólag azon laptopokra vonatkoznak, melyek nem érintőképernyővel vannak felszerelve.

- 1 Távolítsa el az [akkumulátort](#).
- 2 Távolítsa el az [alapburkolatot](#).
- 3 Kövesse "[A merevlemez-meghajtó eltávolítása](#)" című rész 1-3. lépésének műveleteit.
- 4 Távolítsa el a [vezeték nélküli kártyát](#).
- 5 Távolítsa el a [memóriamodulokat](#).
- 6 Távolítsa el a [billentyűzetet](#).
- 7 Kövesse "[Az optikai meghajtó eltávolítása](#)" című rész 1-4. lépésének műveleteit.
- 8 Kövesse "[A számítógép alap eltávolítása](#)" című rész 1-6. lépésének műveleteit.
- 9 Távolítsa el az [I/O kártyát](#).
- 10 Szerelje ki a [hűtőborda szerelvényét](#).
- 11 Távolítsa el az [alaplapot](#).
- 12 Távolítsa el a [tápadapter portot](#).
- 13 Távolítsa el a [kijelző szerkezetet](#).
- 14 Távolítsa el a [kijelzőelőlapot](#).
- 15 Távolítsa el a [kamerát](#).
- 16 Távolítsa el a [kijelzőpanelt](#).

17 Távolítsa el a [kijelzőkábelt](#).

Művelet

A lépések végrehajtása után csak a kijelző háttal és antenna szerkezet marad.

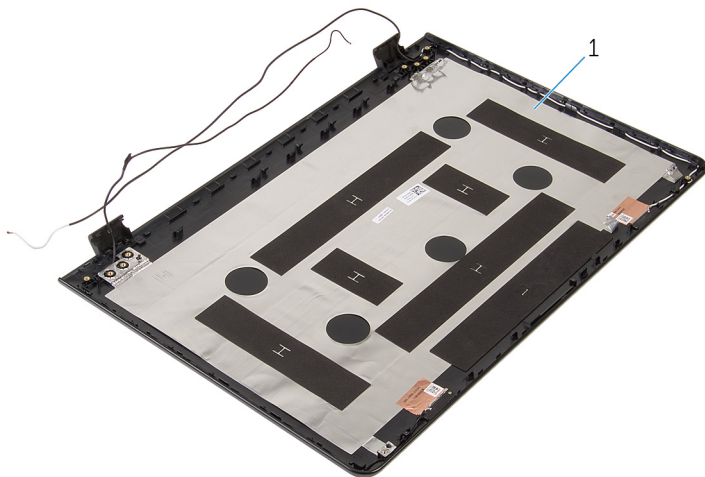

- 1 kijelző háttal és antenna szerkezet

A kijelző hátlap és az antenna szerkezet visszahelyezése



VIGYÁZAT: A számítógép belsejében végzett munka előtt olvassa el a számítógéphez mellékelt biztonsági tudnivalókat és kövesse a következő fejezet utasításait: [Mielőtt elkezdene dolgozni a számítógép belsejében](#). Miután befejezte a munkát a számítógép belsejében, kövesse a következő fejezet utasításait: [Miután befejezte a munkát a számítógép belsejében](#). További biztonsági útmutatásokat a dell.com/regulatory_compliance címen elérhető Megfelelőségi honlapon találhat.

Művelet

Helyezze a kijelző hátlap és antenna szerkezetet egy lapos felületre.



Utólagos tennivalók

- 1 Helyezze vissza a [kijelzőkábelt](#).
- 2 Helyezze vissza a [kijelzőpanelt](#).
- 3 Helyezze vissza a [kamerát](#).
- 4 Helyezze vissza a [kijelzőelőlapot](#).
- 5 Helyezze vissza a [kijelzőegységet](#).
- 6 Helyezze vissza a [tápadapter portot](#).
- 7 Helyezze vissza az [alaplapot](#).
- 8 Helyezze vissza a [hűtőborda](#) szerkezetet.
- 9 Helyezze vissza az [I/O kártyát](#).
- 10 Kövesse "[A számítógép alap visszahelyezése](#)" című rész 3-8. lépésének műveleteit.
- 11 Kövesse "[Az optikai meghajtó visszahelyezése](#)" című rész 4-7. lépésének műveleteit.
- 12 Helyezze vissza a [billentyűzetet](#).
- 13 Helyezze vissza a [memóriamodulokat](#).
- 14 Helyezze vissza a [vezeték nélküli kártyát](#).
- 15 Kövesse "[A merevlemez-meghajtó visszahelyezése](#)" című rész 4-6. lépésének műveleteit.

- 16 Helyezze vissza az [alap burkolatot](#).
- 17 Helyezze vissza az [akkumulátort](#).

A BIOS frissítése

A BIOS-t akkor kell frissíteni, ha frissítések állnak rendelkezésre, vagy lecserélte az alaplapot. A BIOS frissítéséhez:

- 1 Kapcsolja be a számítógépet.
- 2 Látogasson el a dell.com/support weboldalra.
- 3 Kattintson a **Product Support (Terméktámogatás)** részre, lépjen be laptopjának szerviz fülén és kattintson a **Submit (küldés)** gombra.
 **MEGJEGYZÉS:** Ha nincsen szerviz füle, használja az automatikus érzékelés funkciót vagy manuálisan keresse meg a számítógépének típusát.
- 4 Kattintson a **Drivers & Downloads** (Illesztőprogramok és letöltések) lehetőségre.
- 5 Görgessen le az oldalon, és válassza ki a **BIOS** elemet a **Category** (Kategória) legördülő menüből.
 **MEGJEGYZÉS:** A **Change OS** (az OS megváltoztatása) legördülő menüből válassza ki a számítógépére telepített operációs rendszert.
- 6 Nyissa ki a **BIOS-t** az elérhető BIOS fájlok megtekintéséhez.
- 7 A legfrissebb BIOS verzió letöltéséhez kattintson a **Download File** (Fájl letöltése) lehetőségre.
- 8 Mentse el a fájlt, majd a letöltés befejezése után keresse meg a mappát, amelybe a BIOS frissítőfájlt mentette.
- 9 Kattintson duplán a BIOS frissítőfájl ikonjára, és kövesse a képernyőn megjelenő utasításokat.

Segítség igénybevétele és a Dell elérhetőségei

Segítség források

Az alábbi online segítség források használatával férhet hozzá a Dell termékekkel kapcsolatos információkhoz és segítséghez:

Segítség információk	Segítség opciók
A Windows Sűgó elérése	Windows 8.1 — Nyissa meg a Keresés szimbólumot, a keresőmezőbe írja be, hogy Sűgó és támogatás , majd nyomja meg az Enter gombot. Windows 7 — Kattintson a Start → Sűgó és támogatás lehetőségre.
A Dell termékekre és szolgáltatásokra vonatkozó információk	Lásd: dell.com .
Hibaelhárítási információk, felhasználói kézikönyvek, beállítási információk, termékspecifikációk, műszaki sűgó blogok, illesztőprogramok, szoftverfrissítések stb.	Lásd: dell.com/support .
A Microsoft Windows 8.1-re vonatkozó információk	Lásd: dell.com/windows8 .
A Microsoft Windows 7-re vonatkozó információk	Kattintson a Start → Minden program → Dell sűgó dokumentáció lehetőségre.
Információk az operációs rendszerre, a számítógép beállítására és használatára, az adatok biztonsági mentésére, diagnosztikára stb. vonatkozóan.	Lásd: <i>Én és a Dell számítógépem</i> a dell.com/support/manuals weboldalon.

A Dell elérhetőségei

Ha értékesítéssel, műszaki támogatással vagy ügyfélszolgálattal kapcsolatosan szeretne a Dell-hez fordulni, látogasson el ide: dell.com/contactdell.



MEGJEGYZÉS: Az elérhetőség országonként és termékenként változik, és előfordulhat, hogy néhány szolgáltatás nem áll rendelkezésre az Ön országában.



MEGJEGYZÉS: Amennyiben nem rendelkezik aktív internetkapcsolattal, elérhetőségeinket megtalálhatja a vásárlást igazoló nyugtán, a csomagoláson, a számlán vagy a Dell termékkatalógusban.